

welcome

ONLINEHANDEL 2022 II



Empfangstheken

Verona Kompakt-Theke



Verona

Neuartige, besonders formschöne Theke mit Glasfront

Verona ist eine solide Holzkonstruktion. Die Holzplatten der Theke sind mit Melaminharz beschichtet und mit stoßfesten ABS-Kanten versehen. Die Fronten sind aus Holz und mit dekorativen Glasplatten versehen (ESG-Glas, rückseitig weiß beschichtet / lackiert).

Die Tiefe der Thekenplatte beträgt 100 cm bei einer Höhe von 75 cm. Hier stehen für die Arbeitsebene 80 cm und für die Taschenablage 20 cm zur Verfügung. Für die Kabelführung gibt es einen Durchlass in der Tischplatte. Die Höhe der Theke ist 112 cm.

Verona Kompakt-Theke, weiß	20353510	€ 1.269,-
----------------------------	----------	-----------

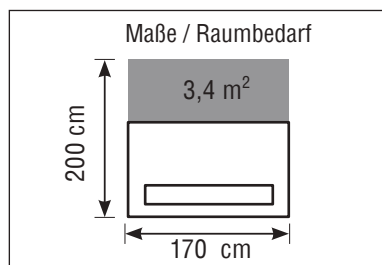

Verona mit Besprechungsplatz



Verona

Neuartige, besonders formschöne Theke mit Glasfront

Verona ist hier mit Besprechungsansatz ausgerüstet. Die Holzplatten der Theke sind mit Melaminharz beschichtet und mit stoßfesten ABS-Kanten versehen. Die Fronten sind aus Holz und mit dekorativen Glasplatten versehen (ESG-Glas, rückseitig weiß beschichtet / lackiert). Die Theke ist wahlweise links oder rechts anbaubar.

Die Tiefe der Thekenplatte beträgt 100 cm bei einer Höhe von 75 cm. Hier stehen für die Arbeitsebene 80 cm und für die Taschenablage 20 cm zur Verfügung. Für die Besprechungsebene stehen 100 cm in der Tiefe zur Verfügung. Für die Kabelführung gibt es einen Durchlass in der Tischplatte. Die Höhe der Theke ist 112 cm.

Verona Theke mit Besprechungsplatz, weiß 20353610 € 1.495,-

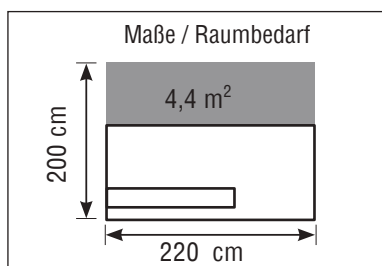

Sydney Kompakt-Theke



SYDNEY Kompakt-Theke

Die Sydney Kompakt-Theke ist eine solide Holzkonstruktion. Die Holzplatten der Theke sind mit Melaminharz beschichtet und mit stoßfesten ABS-Kanten versehen. Die Theke ist in Weiß, der Vorbau in Grafit. Die Gesamthöhe der Theke beträgt 110 cm, die Arbeitsplatte liegt auf 75 cm Höhe bei einer Tiefe von 80 cm. Für die Kabelführung gibt es 2 Durchlässe in der Tischplatte.

Die Sydney Kompakt-Theke kann optional mit Stauraum ausgestattet werden. Der einzelne Stauraum (B 30 × H 73,5 × T 60 cm) besitzt einen verstellbaren Fachboden und bietet Platz für den PC, Ordner und Unterlagen. Den Stauraum gibt es sowohl ohne als auch mit verschließbarer Tür.



Sydney Kompakt-Theke	20353310	772,-
1 Stauraum-Einheit ohne Tür	21357010	154,-
2 Stauraum-Einheit mit Tür	21357110	222,-

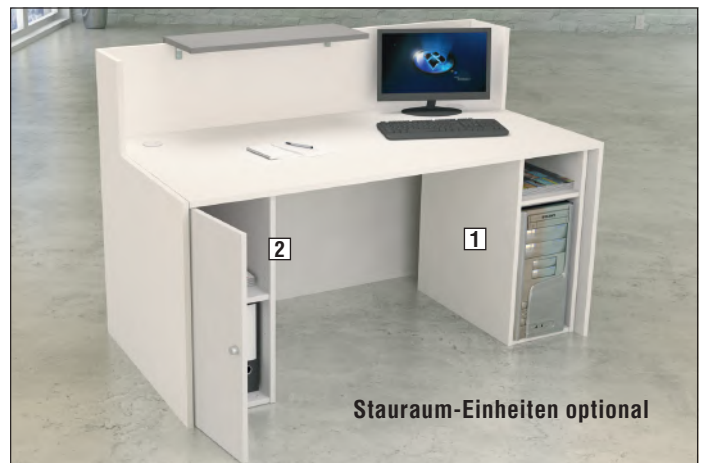
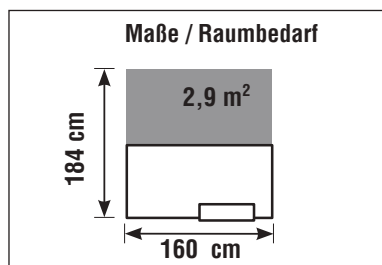

Sydney Theke mit Besprechungsplatz

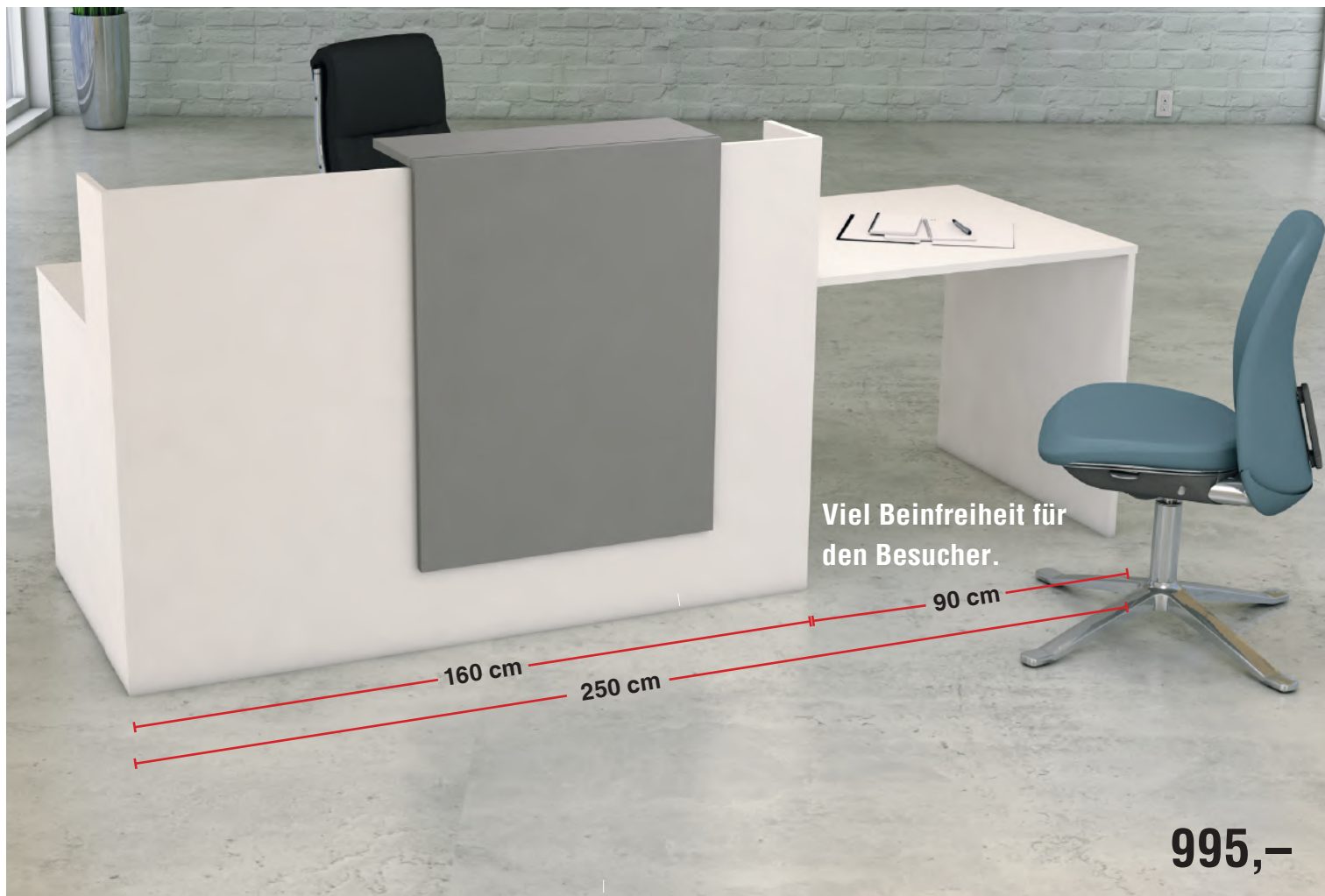

SYDNEY Theke mit Besprechungsplatz

Die Sydney Theke mit Besprechungsplatz ist eine solide Holzkonstruktion. Die Holzplatten der Theke sind mit Melaminharz beschichtet und mit stoßfesten ABS-Kanten versehen. Die Theke ist in Weiß, der Vorbau in Grafit. Die Gesamthöhe der Theke beträgt 110 cm, die Arbeitsplatte liegt auf 75 cm Höhe bei einer Tiefe von 80 cm. Für die Kabelführung gibt es 2 Durchlässe in der Tischplatte. Die Theke ist rechts oder links anbaubar.

Die Sydney Theke mit Besprechungsplatz kann optional mit Stauräumen ausgestattet werden. Der einzelne Stauraum (B 30 × H 73,5 × T 60 cm) besitzt einen verstellbaren Fachboden und bietet Platz für den PC, Ordner und Unterlagen. Den Stauraum gibt es sowohl ohne als auch mit verschließbarer Tür.



Sydney mit Besprechungsplatz	20353410	995,-
1 Stauraum-Einheit ohne Tür	21357010	154,-
2 Stauraum-Einheit mit Tür	21357110	222,-

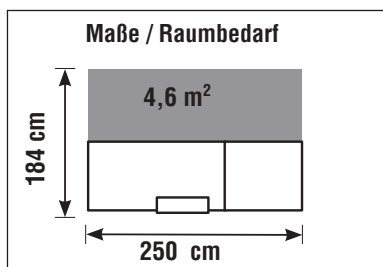

Bari Bogentheke



1.589,-

Bari 21354010: Front weiß, Wangen weiß

257 cm

Bari 21356210:
Front weiß, Wangen anthrazit



Bari 21355213: Front anthrazit, Wangen anthrazit



Rückansicht Bari 21356210

Bari Bogentheke mit optionalem Stauraum

Die Bari Bogentheke ist eine solide Holz-/Stahlkonstruktion in modularer Bauweise. Die Holzplatten der Theke sind mit Melaminharz beschichtet und mit stoßfesten ABS-Kanten versehen. Die Arbeitsplattentiefe beträgt 80 cm. Für die Kabelführung gibt es 2 Durchlässe in der Arbeitsplatte. Die Thekenfront ist mit dekorativen Edelstahlstreifen bestückt.

Die Bari Bogentheke kann optional mit einem Stauraum-Element ausgestattet werden. Der großzügige Stauraum (B 30 × H 73,5 × T 60 cm) besitzt einen verstellbaren Fachboden und bietet Platz für den PC, Ordner und Unterlagen. Des Weiteren gibt es diesen Stauraum mit verschließbarer Tür.

Die Bari Bogentheke kann optional mit einer LED-Beleuchtung versehen werden.



Stauraum wahlweise mit abschließbarer Tür

Anschlag rechts oder links

Maße: B 255 × H 112 × T 120 cm; Arbeitsplatten stets in Weiß		€
Theke / Front weiß, Wangen weiß	21354010	1.589,-
Theke / Front weiß, Wangen anthrazit	21356210	
Theke / Front anthrazit, Wangen anthrazit	21355213	
Zubehör		
[1] Stauraum-Einheit ohne Tür (max. 1 Einheit je Theke)	21357010	154,-
[2] Stauraum-Einheit mit Tür (max. 1 Einheit je Theke)	21357110	222,-
[3] LED-Beleuchtung	22342400	129,-

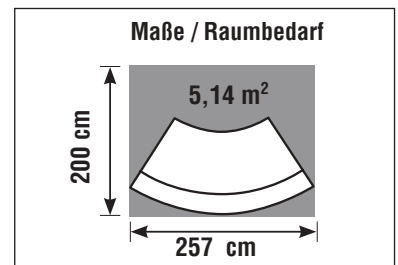

Bari Bogentheke mit Beratungsplatz



Bari Bogentheke mit optionalem Stauraum

Die Bari Bogentheke mit Beratungsplatz ist eine solide Holz-/Stahlkonstruktion in modularer Bauweise. Die Holzplatten der Theke sind mit Melaminharz beschichtet und mit stoßfesten ABS-Kanten versehen. Die Arbeitsplattentiefe beträgt 80 cm. Für die Kabelführung gibt es 1 Durchlass in der Arbeitsplatte. Die Thekenfront ist mit dekorativen Edelstahlstreifen bestückt. Für die Fronten stehen 2 Dekore zur Verfügung: Weiß und Anthrazit.

Die Bari Bogentheke kann optional mit einem Stauraum-Element ausgestattet werden. Der großzügige Stauraum (B 30 × H 73,5 × T 60 cm) besitzt einen verstellbaren Fachboden und bietet Platz für den PC, Ordner und Unterlagen. Des Weiteren gibt es diesen Stauraum mit verschließbarer Tür.

Die Bari Bogentheke kann optional mit einer LED-Beleuchtung versehen werden.

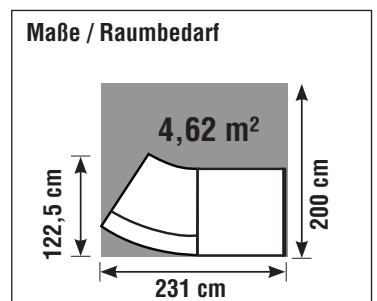

Maße: B 229 × H 112 × T 120 cm; Arbeitsplatten stets in Weiß		€
Theke / Front weiß, Wangen weiß	21354110	1.319,-
Theke / Front weiß, Wangen anthrazit	21356310	
Theke / Front anthrazit, Wangen anthrazit	21355313	
Zubehör		
[1] Stauraum-Einheit ohne Tür (max. 1 Einheit je Theke)	21357010	154,-
[2] Stauraum-Einheit mit Tür (max. 1 Einheit je Theke)	21357110	222,-
[3] LED-Beleuchtung	22342400	129,-

Bari große Bogentheke

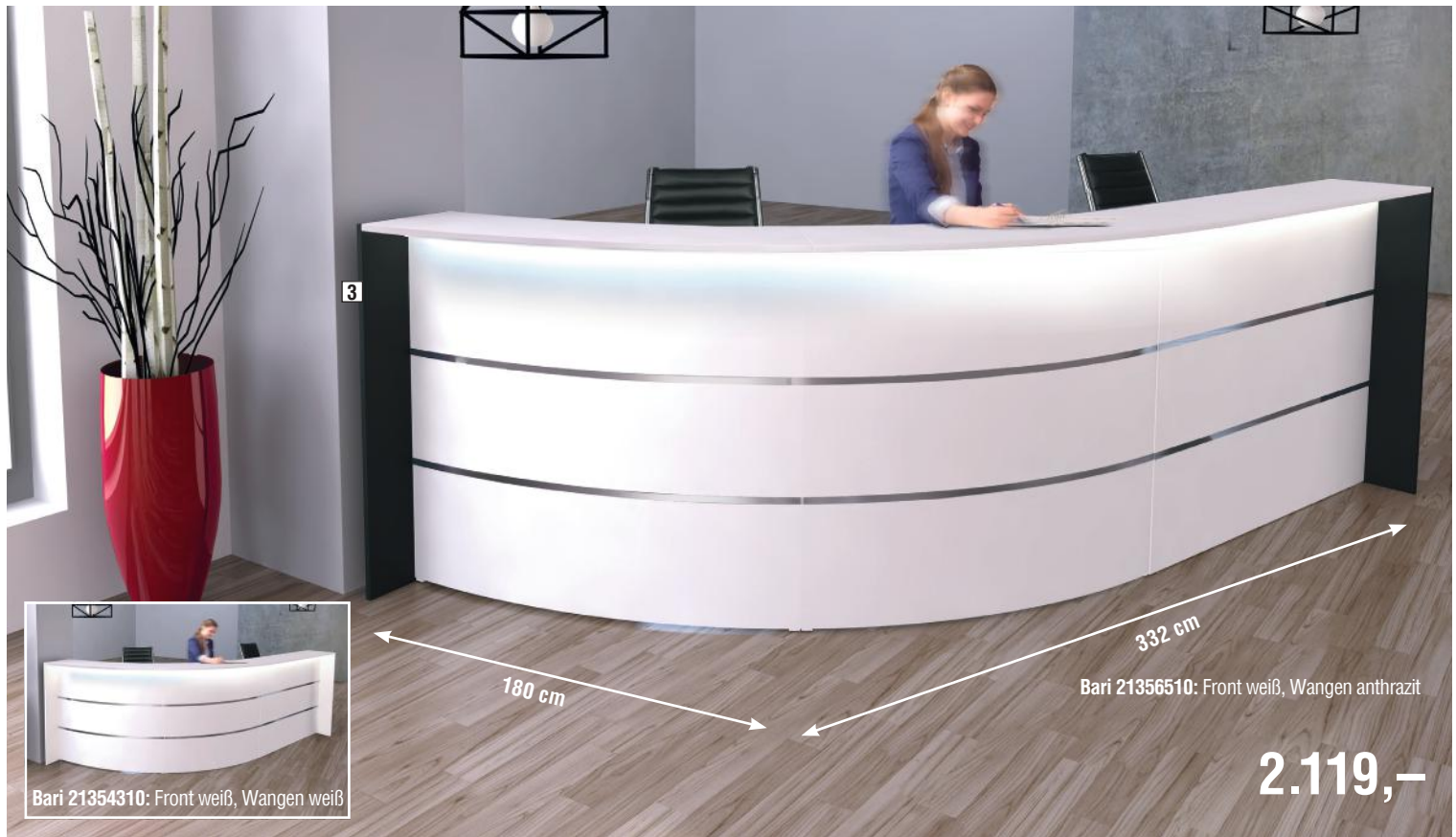

Bari Bogentheke mit optionalem Stauraum

Die Bari Bogentheke für 1-2 Personen ist eine solide Holz-/Stahlkonstruktion in modularer Bauweise. Die Holzplatten der Theke sind mit Melaminharz beschichtet und mit stoßfesten ABS-Kanten versehen. Die Arbeitsplattentiefe beträgt 80 cm. Für die Kabelführung gibt es 3 Durchlässe in der Arbeitsplatte. Die Thekenfront ist mit dekorativen Edelstahlstreifen bestückt. Die Fronten gibt es in 2 Dekoren: Weiß und Anthrazit.

Die Bari Bogentheke kann optional mit 1 - 2 Stauraum-Elementen ausgestattet werden. Der großzügige Stauraum (B 30 × H 73,5 × T 60 cm) besitzt einen verstellbaren Fachboden und bietet Platz für den PC, Ordner und Unterlagen. Des Weiteren gibt es diesen Stauraum mit verschließbarer Tür.

Die Bari Bogentheke kann optional mit einer LED-Beleuchtung versehen werden.



Maße: B 332 × H 112 × T 180 cm; Arbeitsplatten stets in Weiß		€
Theke / Front weiß, Wangen weiß	21354310	2.119,-
Theke / Front weiß, Wangen anthrazit	21356510	
Theke / Front anthrazit, Wangen anthrazit	21355513	
Zubehör		
[1] Stauraum-Einheit ohne Tür (max. 2 Einheiten je Theke)	21357010	154,-
[2] Stauraum-Einheit mit Tür (max. 2 Einheiten je Theke)	21357110	222,-
[3] LED-Beleuchtung	22338900	259,-

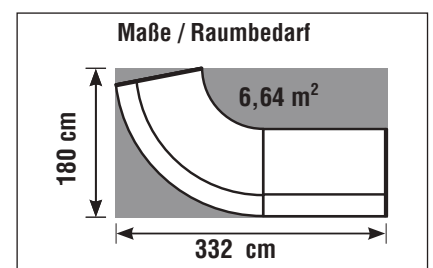

Bari Bogentheke mit Niedrig-Modul



Bari Bogentheke mit optionalem Stauraum

Die Bari Bogentheke mit Niedrig-Modul ist eine solide Holz-/Stahlkonstruktion in modularer Bauweise. Die Holzplatten der Theke sind mit Melaminharz beschichtet und mit stoßfesten ABS-Kanten versehen. Die Arbeitsplattentiefe beträgt 80 cm. Für die Kabelführung gibt es 2 Durchlässe in der Arbeitsplatte. Die Thekenfront ist mit dekorativen Edelstahlstreifen bestückt. Für die Fronten stehen 2 Dekore zur Verfügung: Weiß und Anthrazit.

Die Bogentheke kann optional mit 1 - 2 Stauraum-Elementen ausgestattet werden. Der großzügige Stauraum (B 30 × H 73,5 × T 60 cm) besitzt einen verstellbaren Fachboden und bietet Platz für den PC, Ordner und Unterlagen. Des Weiteren gibt es diesen Stauraum mit verschließbarer Tür.

Die Bogentheke kann optional mit einer LED-Beleuchtung versehen werden.

Maße: B 324 × H 112 × T 123 cm; Arbeitsplatten stets in Weiß		€
Theke / Front weiß, Wangen weiß	21354210	2.119,-
Theke / Front weiß, Wangen anthrazit	21356410	
Theke / Front anthrazit, Wangen anthrazit	21355413	
Zubehör		
[1] Stauraum-Einheit ohne Tür (max. 2 Einheiten je Theke)	21357010	154,-
[2] Stauraum-Einheit mit Tür (max. 2 Einheiten je Theke)	21357110	222,-
[3] LED-Beleuchtung	22340300	222,-

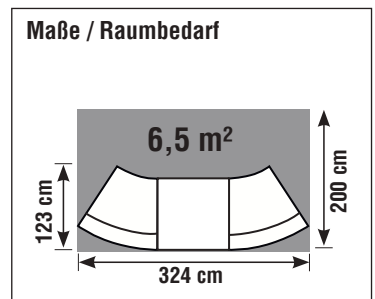

Bari Winkeltheke

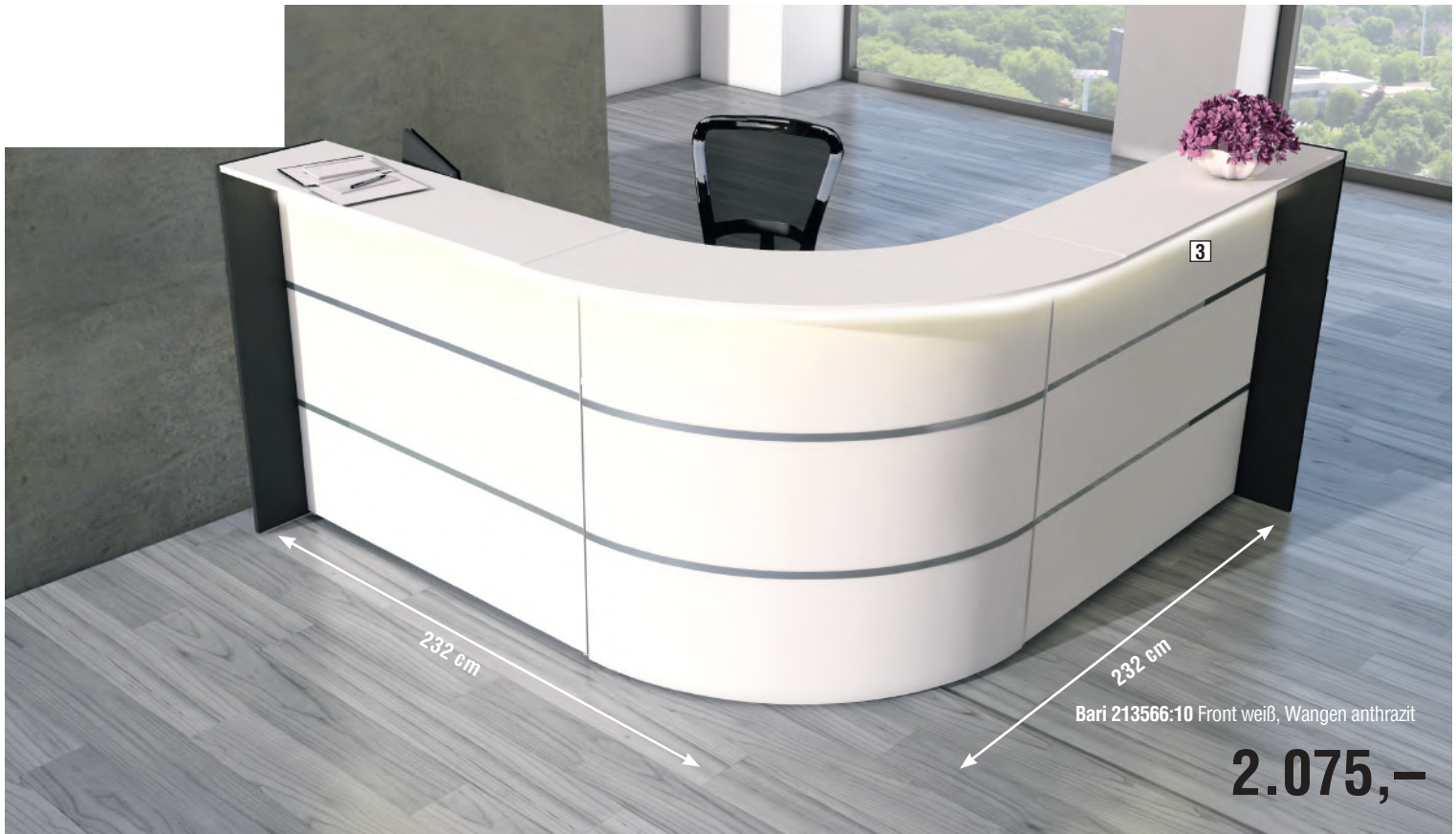

Bari Winkeltheke mit optionalem Stauraum

Die Bari Winkeltheke ist eine solide Holz-/Stahlkonstruktion in modularer Bauweise. Die Holzplatten der Theke sind mit Melaminharz beschichtet und mit stoßfesten ABS-Kanten versehen. Die Arbeitsplattentiefe beträgt 80 cm. Für die Kabelführung gibt es 3 Durchlässe in den Arbeitsplatten. Die Thekenfront ist mit dekorativen Edelstahlstreifen bestückt. Für die Fronten stehen 2 Dekore zur Verfügung: Weiß und Anthrazit.

Die Bari Winkeltheke kann optional mit 1 - 2 Stauraum-Elementen ausgestattet werden. Der großzügige Stauraum (B 30 × H 73,5 × T 60 cm) besitzt einen verstellbaren Fachboden und bietet Platz für den PC, Ordner und Unterlagen. Des Weiteren gibt es diesen Stauraum mit verschließbarer Tür.

Die Bari Winkeltheke kann optional mit einer LED-Beleuchtung versehen werden.

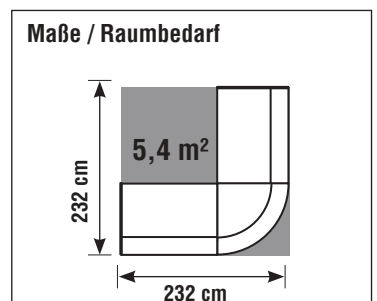

Maße: B 232 × H 112 × T 232 cm; Arbeitsplatten stets in Weiß		€
Theke / Front weiß, Wangen weiß	21354410	2.075,-
Theke / Front weiß, Wangen anthrazit	21356610	
Theke / Front anthrazit, Wangen anthrazit	21355613	
Zubehör		
[1] Stauraum-Einheit ohne Tür (max. 2 Einheiten je Theke)	21357010	154,-
[2] Stauraum-Einheit mit Tür (max. 2 Einheiten je Theke)	21357110	222,-
[3] LED-Beleuchtung	22338900	259,-

Bari Winkeltheke mit Beratungsplatz



Bari Winkeltheke mit optionalem Stauraum

Die Bari Winkeltheke ist eine solide Holz-/Stahlkonstruktion in modularer Bauweise. Die Holzplatten der Theke sind mit Melaminharz beschichtet und mit stoßfesten ABS-Kanten versehen. Die Arbeitsplattentiefe beträgt 80 cm. Für die Kabelführung gibt es 2 Durchlässe in den Arbeitsplatten. Die Thekenfront ist mit dekorativen Edelstahlstreifen bestückt. Für die Fronten stehen 2 Dekore zur Verfügung: Weiß und Anthrazit.

Die Bari Winkeltheke kann optional mit 1 - 2 Stauraum-Elementen ausgestattet werden. Der großzügige Stauraum (B 30 × H 73,5 × T 60 cm) besitzt einen verstellbaren Fachboden und bietet Platz für den PC, Ordner und Unterlagen. Des Weiteren gibt es diesen Stauraum mit verschließbarer Tür.

Die Bari Bogentheke kann optional mit einer LED-Beleuchtung versehen werden.



Maße: B 232 × H 112 × T 197 cm; Arbeitsplatten stets in Weiß		€
Theke / Front weiß, Wangen weiß	21354710	1.689,-
Theke / Front weiß, Wangen anthrazit	21356910	
Theke / Front anthrazit, Wangen anthrazit	21355913	
Zubehör		
[1] Stauraum-Einheit ohne Tür (max. 2 Einheiten je Theke)	21357010	154,-
[2] Stauraum-Einheit mit Tür (max. 2 Einheiten je Theke)	21357110	222,-
[3] LED-Beleuchtung	22342400	129,-



Maße / Raumbedarf

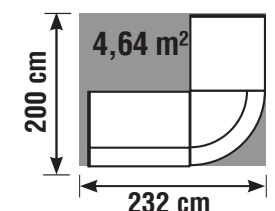

Bari L-Theke für 1-2 Personen

2.449,-



Bari 21356710: Front weiß, Wangen anthrazit



Bari 21355713: Front anthrazit, Wangen anthrazit



Rückansicht Bari 21356710

Bari L-Theke mit optionalem Stauraum

Die Bari L-Theke für 1 – 2 Personen ist eine solide Holz-/Stahlkonstruktion in modularer Bauweise. Die Holzplatten der Theke sind mit Melaminharz beschichtet und mit stoßfesten ABS-Kanten versehen. Die Arbeitsplattentiefe beträgt 80 cm. Für die Kabelführung gibt es 4 Durchlässe in den Arbeitsplatten. Die Thekenfront ist mit dekorativen Edelstahlstreifen bestückt. Für die Fronten stehen 2 Dekore zur Verfügung: Weiß und Anthrazit.

Die Bari L-Theke kann optional mit 1 – 2 Stauraum-Elementen ausgestattet werden. Der großzügige Stauraum (B 30 x H 73,5 x T 60 cm) besitzt einen verstellbaren Fachboden und bietet Platz für den PC, Ordner und Unterlagen. Des Weiteren gibt es diesen Stauraum mit verschließbarer Tür.

Die Bari Bogentheke kann optional mit einer LED-Beleuchtung versehen werden.



Bari 21354510:
Front weiß, Wangen weiß
(spiegelverkehrter Aufbau)

Maße: B 325 x H 112 x T 232 cm; Arbeitsplatten stets in Weiß		€
Theke / Front weiß, Wangen weiß	21354510	2.449,-
Theke / Front weiß, Wangen anthrazit	21356710	
Theke / Front anthrazit, Wangen anthrazit	21355713	
Zubehör		
[1] Stauraum-Einheit ohne Tür (max. 2 Einheiten je Theke)	21357010	154,-
[2] Stauraum-Einheit mit Tür (max. 2 Einheiten je Theke)	21357110	222,-
[3] LED-Beleuchtung	22338900	259,-



Stauraum
wahlweise mit
abschließbarer
Tür
Anschlag
rechts oder links

Maße / Raumbedarf

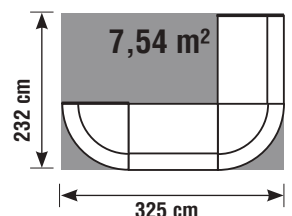

Bari L-Theke mit Beratungsplatz

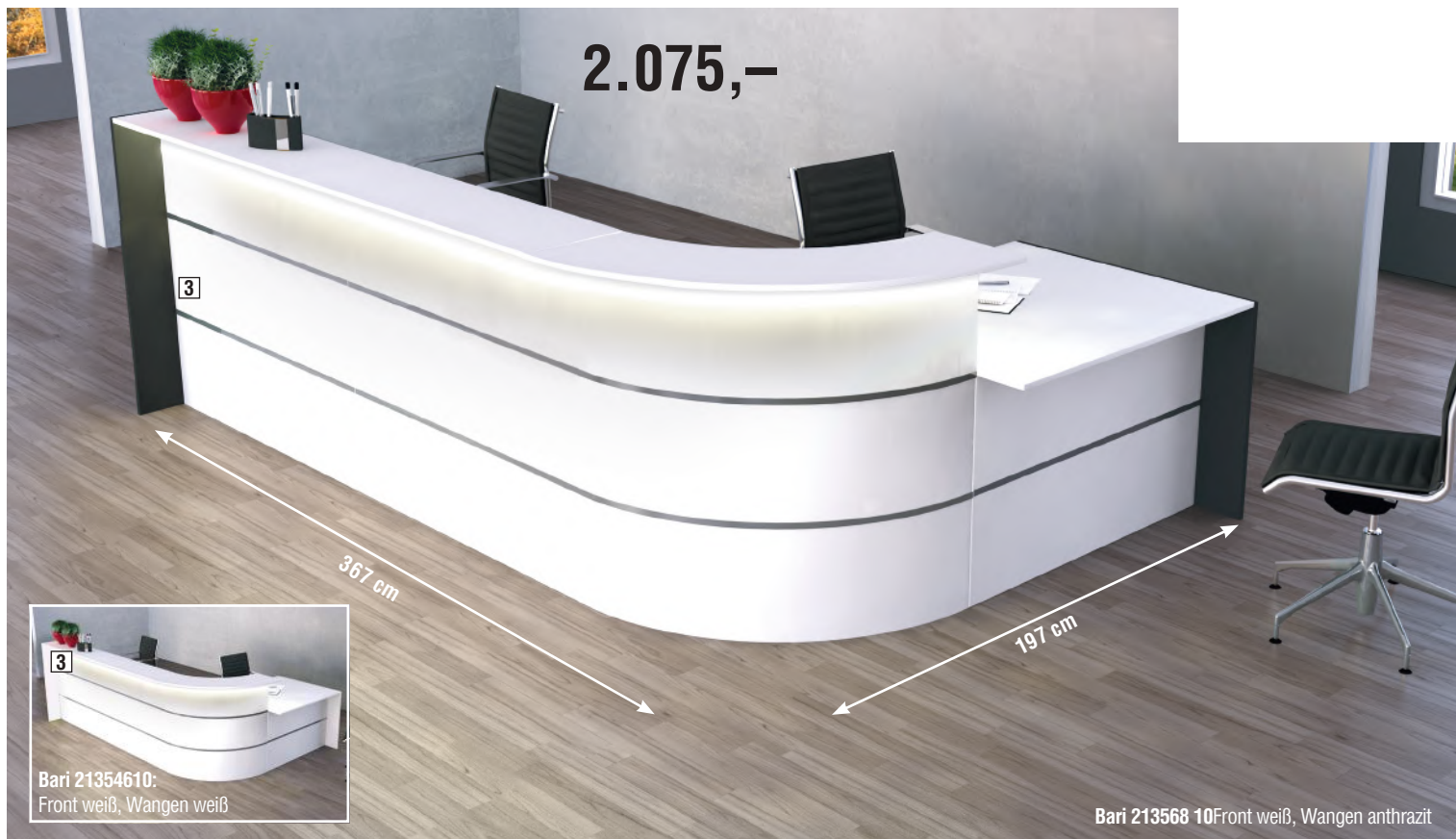

Bari L-Theke mit optionalem Stauraum

Die Bari L-Theke mit Beratungsplatz ist eine solide Holz-/Stahlkonstruktion in modularer Bauweise. Die Holzplatten der Theke sind mit Melaminharz beschichtet und mit stoßfesten ABS-Kanten versehen. Die Arbeitsplattentiefe beträgt 80 cm. Für die Kabelführung gibt es 3 Durchlässe in den Arbeitsplatten. Die Thekenfront ist mit dekorativen Edelstahlstreifen bestückt. Für die Fronten stehen 2 Dekore zur Verfügung: Weiß und Anthrazit.

Die Bari L-Theke kann optional mit 1 - 2 Stauraum-Elementen ausgestattet werden. Der großzügige Stauraum (B 30 x H 73,5 x T 60 cm) besitzt einen verstellbaren Fachboden und bietet Platz für den PC, Ordner und Unterlagen. Des Weiteren gibt es diesen Stauraum mit verschließbarer Tür.

Die Bari Bogentheke kann optional mit einer LED-Beleuchtung versehen werden.



Maße / Raumbedarf

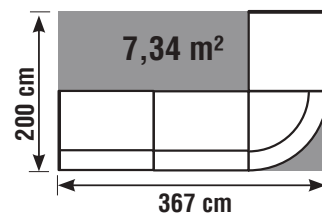

Maße: B 367 x H 112 x T 197 cm; Arbeitsplatten stets in Weiß		€
Theke / Front weiß, Wangen weiß	21354610	2.075,-
Theke / Front weiß, Wangen anthrazit	21356810	
Theke / Front anthrazit, Wangen anthrazit	21355813	
Zubehör		
[1] Stauraum-Einheit ohne Tür (max. 2 Einheiten je Theke)	21357010	154,-
[2] Stauraum-Einheit mit Tür (max. 2 Einheiten je Theke)	21357110	222,-
[3] LED-Beleuchtung	22338900	259,-

Bari Kompakt Bogentheke



Bari Kompakt Bogentheke mit Erweiterungs-Möglichkeit

Die Bari Kompakt Bogentheke ist eine solide Holz-/Stahlkonstruktion. Die Holzplatten der Theke sind mit Melaminharz beschichtet und mit stoßfesten ABS-Kanten versehen. Die Arbeitsplattentiefe beträgt 80 cm. Für die Kabelführung gibt es 2 Durchlässe in der Arbeitsplatte. Die Thekenfront ist mit dekorativen Edelstahlstreifen bestückt. Für die Fronten stehen 2 Dekore zur Verfügung: Weiß und Anthrazit.

Die Bari Kompakt Bogentheken lassen sich durch 80 cm breite Erweiterungs-Elemente beliebig verlängern.

Die Bari Bogentheke kann optional mit einem Stauraum-Element ausgestattet werden. Der großzügige Stauraum (B 30 × H 73,5 × T 60 cm) besitzt einen verstellbaren Fachboden und bietet Platz für den PC, Ordner und Unterlagen. Des Weiteren gibt es diesen Stauraum mit verschließbarer Tür.



Maße: B 175 × H 112 × T 95 cm; Arbeitsplatten stets in Weiß		€
Theke / Front weiß, Wangen weiß	21354910	1.139,-
Theke / Front weiß, Wangen anthrazit	21357410	
Theke / Front anthrazit, Wangen anthrazit	21357513	
Zubehör		
[1] Stauraum-Einheit ohne Tür (max. 1 Einheit je Theke)	21357010	154,-
[2] Stauraum-Einheit mit Tür (max. 1 Einheit je Theke)	21357110	222,-
[3] LED-Beleuchtung	22342400	129,-

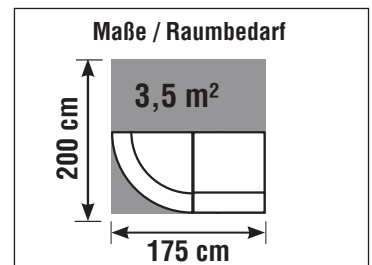

Bari Kompakt Lineartheke



Bari 21354810: Front weiß, Wangen weiß

Bari 21357310: Front anthrazit, Wangen anthrazit

745,-



Bari 21357213: Front weiß, Wangen anthrazit



Rückansicht Bari 21357310

Bari Kompakt Lineartheke mit optionalem Stauraum

Die Bari Lineartheke ist eine solide Holz-/Stahlkonstruktion in modularer Bauweise. Die Holzplatten der Theke sind mit Melaminharz beschichtet und mit stoßfesten ABS-Kanten versehen. Die Arbeitsplattentiefe beträgt 80 cm. Für die Kabelführung gibt es 1 Durchlass in der Arbeitsplatte. Die Thekenfront ist mit dekorativen Edelstahlstreifen bestückt. Für die Fronten stehen 2 Dekore zur Verfügung: Weiß und Anthrazit.

Die Lineartheke kann optional mit einem Stauraum-Element ausgestattet werden. Der großzügige Stauraum (B 30 × H 73,5 × T 60 cm) besitzt einen verstellbaren Fachboden und bietet Platz für den PC, Ordner und Unterlagen. Des Weiteren gibt es für diesen Stauraum eine verschließbare Tür.

Die Theke kann optional mit einer LED-Beleuchtung versehen werden.



Stauraum
wahlweise mit
abschließbarer
Tür
Anschlag
rechts oder links

Maße: B 140 × H 112 × T 80 cm; Arbeitsplatten stets in Weiß		€
Theke / Front weiß, Wangen weiß	21354810	745,-
Theke / Front weiß, Wangen anthrazit	21357310	
Theke / Front anthrazit, Wangen anthrazit	21357213	
Zubehör		
[1] Stauraum-Einheit ohne Tür (max. 1 Einheit je Theke)	21357010	154,-
[2] Stauraum-Einheit mit Tür (max. 1 Einheit je Theke)	21357110	222,-
[3] LED-Beleuchtung	22340000	108,-

Maße / Raumbedarf

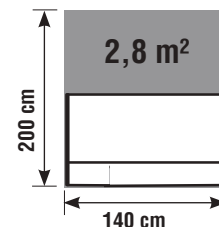

Bari Ecktheke



989,-



Ausführung in Anthrazit



Rückansicht

Bari Ecktheke

Die Bari Ecktheke ist eine solide Holz-/Stahlkonstruktion. Die Holzplatten der Theke sind mit Melaminharz beschichtet und mit stoßfesten ABS-Kanten versehen. Die Arbeitsplattentiefe beträgt 80 cm. Für die Kabelführung gibt es 1 Durchlass in der Arbeitsplatte. Die Thekenfront ist mit dekorativen Edelstahlstreifen bestückt. Für die Fronten stehen 2 Dekore zur Verfügung: Weiß und Anthrazit.

Die Ecktheke kann optional einer LED-Beleuchtung versehen werden.

	weiß	anthrazit	€
Theke	21356010	21355013	989,-
LED-Beleuchtung	22340000		108,-

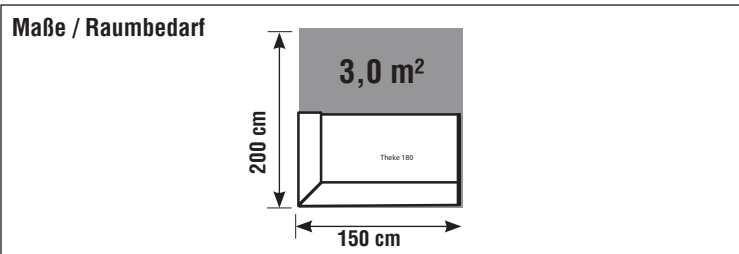

Bari U-Theke für 1-2 Personen



Bari U-Theke

Die Bari U-Theke ist eine solide Holz-/Stahlkonstruktion. Die Holzplatten der Theke sind mit Melaminharz beschichtet und mit stoßfesten ABS-Kanten versehen. Die Arbeitsplattentiefe beträgt 80 cm. Für die Kabelführung gibt es 2 Durchlässe in der Arbeitsplatte. Die Thekenfront ist mit dekorativen Edelstahlstreifen bestückt. Für die Fronten stehen 2 Dekore zur Verfügung: Weiß und Anthrazit. Die U-Theke kann optional mit einer LED-Beleuchtung versehen werden.

	weiß	anthrazit	€
Theke	21356110	21355113	1.950,-
LED-Beleuchtung	22342400		129,-

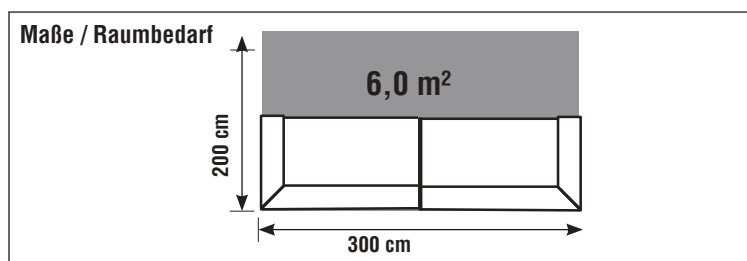

Cento Kompakt-Theke

Cento

Kompakt-Theke in 6 Ausführungen:

Die Theke Cento ist eine Stahl-/Holzkonstruktion. Hinter den 110 cm hohen Fronten befindet sich ein vollwertiger Arbeitsplatz mit einer Tiefe von 80 cm und einer Höhe von 74 cm. Die Holzplatten sind mit Melaminharz beschichtet und mit einer stoßfesten ABS-Kante versehen. Für die Kabelführung gibt es Durchlässe in den Arbeitsplatten der Thekenelemente. Der Theken-Metallkörper ist mit dekorativen Edelstahlstreifen bestückt.

Theken-Erweiterungen

Die Cento-Theken lassen sich durch Erweiterungs-Elemente beliebig vergrößern. Die Elemente sind 100 cm breit und können sowohl am rechten wie auch am linken Ende einer Theke angebaut werden.

Erweiterungs-Element Theke (Art. 21386010)



Erweiterungs-Element Tisch (Art. 21386110)



Seitenblenden klein (Art. 21386213) 30,-



Rückansicht Cento 1

Cento 1
Art.Nr. 21385010
1.120,-



Rückansicht Cento 2a

Cento 2a
Art.Nr. 21385710
1.638,-

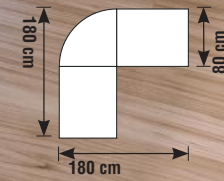

Rückansicht Cento 3a

Cento 3a
Art.Nr. 21385610
1.638,-



Cento Kompakt-Theke



Cento 4
Art.Nr. 21385310
1.645,-



hier spiegelverkehrt montiert



Rückansicht Cento 4

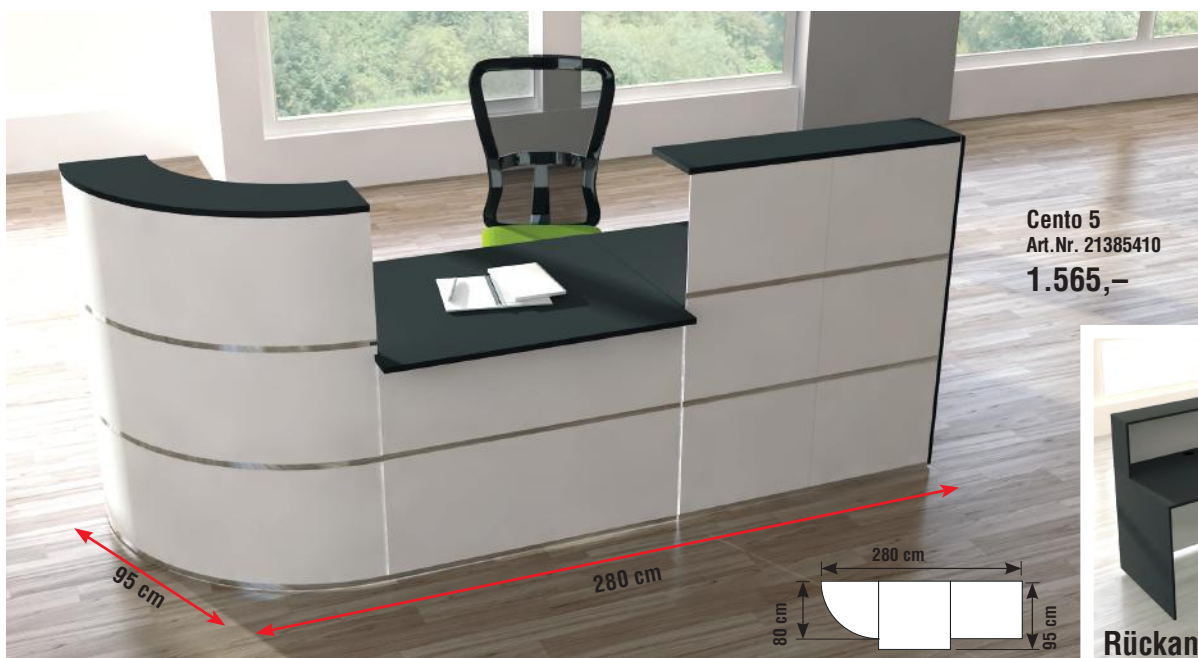

Cento 5
Art.Nr. 21385410
1.565,-



Rückansicht Cento 5



Cento 6
Art.Nr. 21385510
1.999,-



Rückansicht Cento 6

Anbau-Theke Atlantis

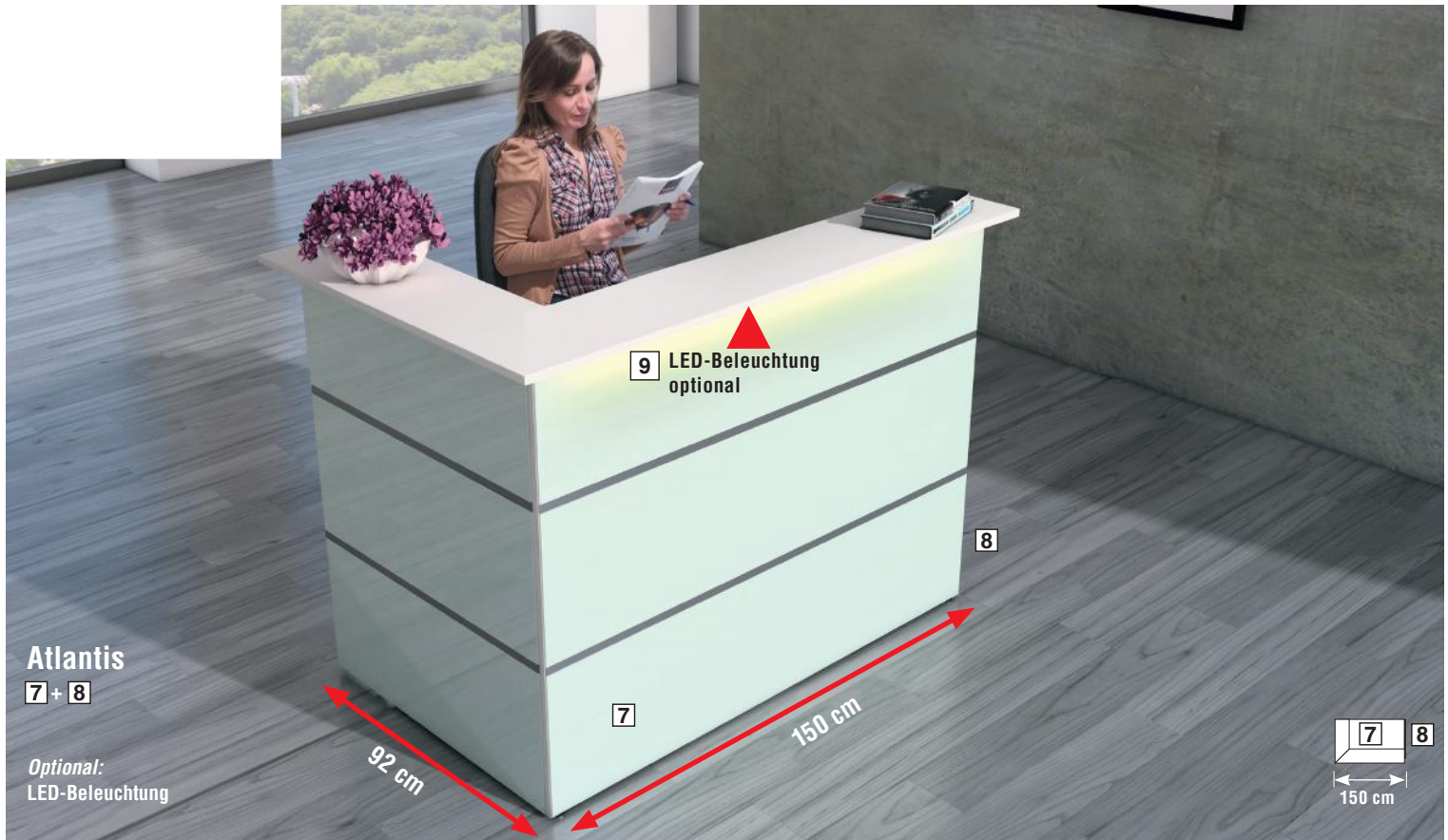

Atlantis

Bei der Anbautheke Atlantis handelt es sich um eine Stahlkonstruktion, die mit Holzplatten verblendet wird. Atlantis ist als Anbautheke konzipiert und besteht aus insgesamt 7 Thekenelementen, die sich zu vielfältigen Thekenarbeitsplätzen zusammensetzen lassen.

Hinter den 110 cm hohen Fronten befindet sich ein vollwertiger Arbeitsplatz mit einer Tiefe von 80 cm und einer Höhe von 75 cm. Die Holzplatten sind mit Melaminharz beschichtet und einer stoßfesten ABS-Kante versehen. Des Weiteren sind die Arbeitsplatten mit Kabeldurchlässen versehen. Der Thekenkörper ist mit dekorativen Glasplatten (ESG-Glas, rückseitig weiß beschichtet / lackiert) und Edelstahlstreifen bestückt.

Aus Stabilitätsgründen müssen immer am Anfang und am Ende einer Thekenanlage Seitenblenden (Pos. 8) angebracht werden. Bei Ecktheken (Pos. 7) ist nur eine Seitenblende erforderlich, weil sich auf der anderen Seite bereits eine hohe Seitenblende befindet. Bei Eckkonfigurationen, z.B. wenn eine Ecke (Pos. 7) mit einem Tisch (Pos. 4) verbunden wird, ist ebenfalls nur eine Seitenblende erforderlich. Bei Konfigurationen, die auf der linken und auf der rechten Seite am Ende jeweils eine Ecktheke haben, ist keine Seitenblende erforderlich, da die Seiten links und rechts bereits mit hohen Seitenblenden versehen sind.

Als Zubehör gibt es Taschenablagen und je Thekenvorbau eine LED-Leuchteiste, die unterhalb der Aufsatzplatte montiert wird. Als Stauraum dient ein Rollcontainer mit drei Schüben. Auf den folgenden Seiten haben wir Thekenanlagen als Beispiel abgebildet. Alle Beispiele / Elemente sind auch spiegelverkehrt montierbar.



Rückansicht der Theke

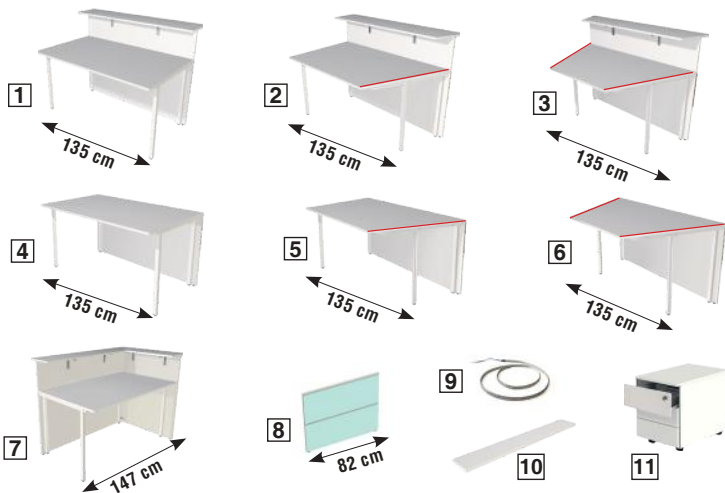

Atlantis		Farben / Dekore		€/ St.
Thekenelemente	Maße in cm (B x T x H)	Weiß/Glas		
1	Grundtheke 2-seitig gerade*	135 x 92 x 108	Nr. 22345682	722,-
2	Theke 1-seitig schräg**	135 x 92 x 108	Nr. 22328982	754,-
3	Theke 2-seitig schräg**	135 x 92 x 108	Nr. 22329082	795,-
4	Tisch 2-seitig gerade*	135 x 82 x 75	Nr. 22339482	532,-
5	Tisch 1-seitig schräg**	135 x 82 x 75	Nr. 22339582	570,-
6	Tisch 2-seitig schräg**	135 x 82 x 75	Nr. 22339682	588,-
7	Ecktheke (einseitig offen)	147 x 92 x 108	Nr. 22328882	1.059,-
8	Seitenblende (Stück) zur Verblendung der linken und/oder rechten Seite einer Theke.		Nr. 22339982	199,-
Zubehör				
9	LED-Leuchteiste		Nr. 22340000	108,-
10	Taschenablage in Weiß		Nr. 22339810	89,-
Rollcontainer mit Zentralschloss und Materialschale, 60 cm tief, Schubladen mit Auszugssperren und Selbstzügen.				
11	Rollcontainer, 3 Schubladen	42 x 60 x 54	Nr. 12464710	299,-

* An eine **gerade** Seite der Arbeitsplatte lassen sich nur Tische/ Theken mit mindestens einer **geraden** Seite der Arbeitsplatte anbauen (Pos 1, 2, 4, 5 und 7).

** An eine **schräge** Seite der Arbeitsplatte lassen sich nur Tische/ Theken mit mindestens einer **schrägen** Seite der Arbeitsplatte anbauen (Pos. 2, 3, 5 und 6)

Eine direkte Verbindung von **geraden** und **schrägen** Seiten der Arbeitsplatten ist nicht möglich!

Anbau-Theke Atlantis

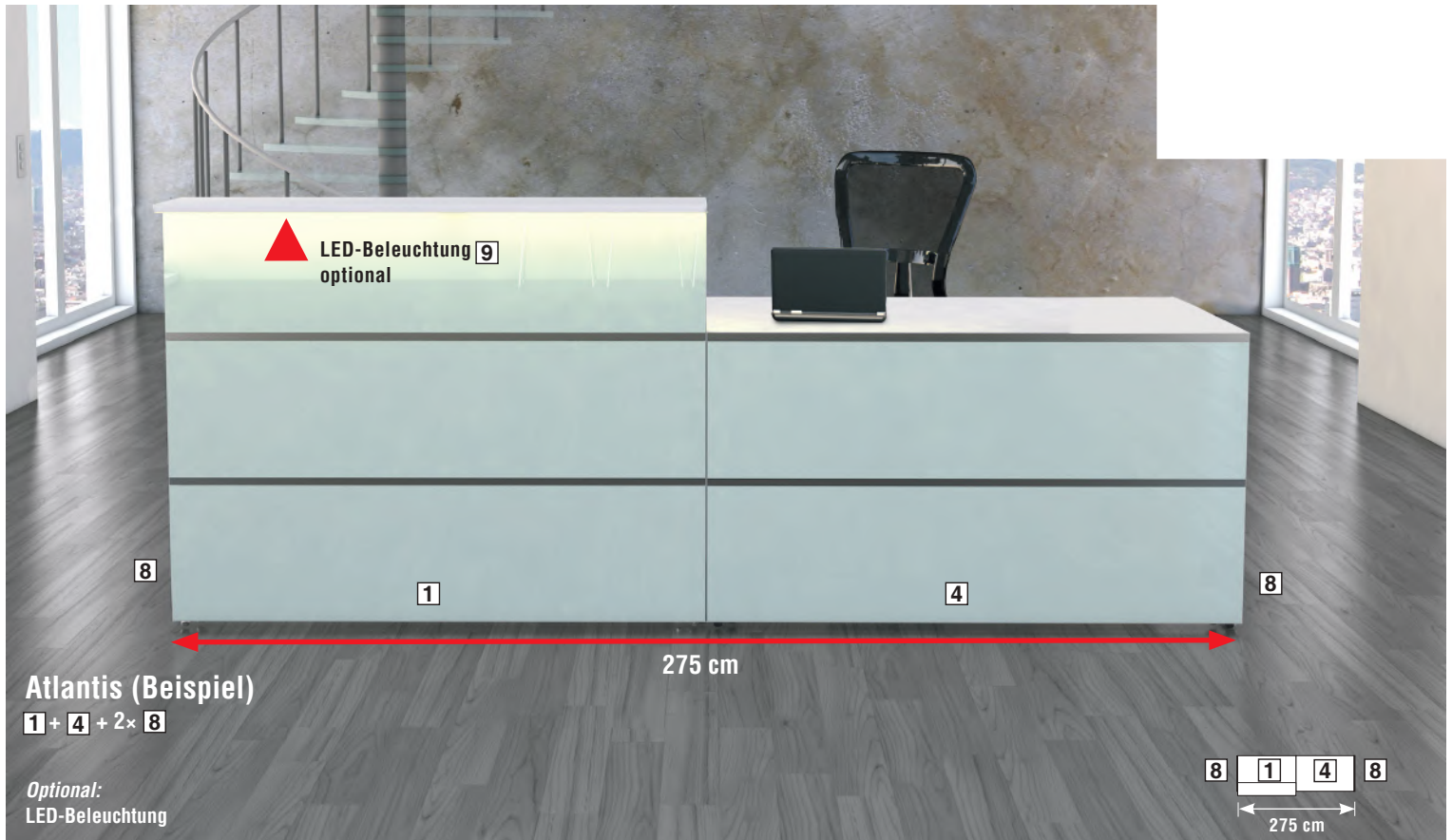

Anbau-Theke Atlantis

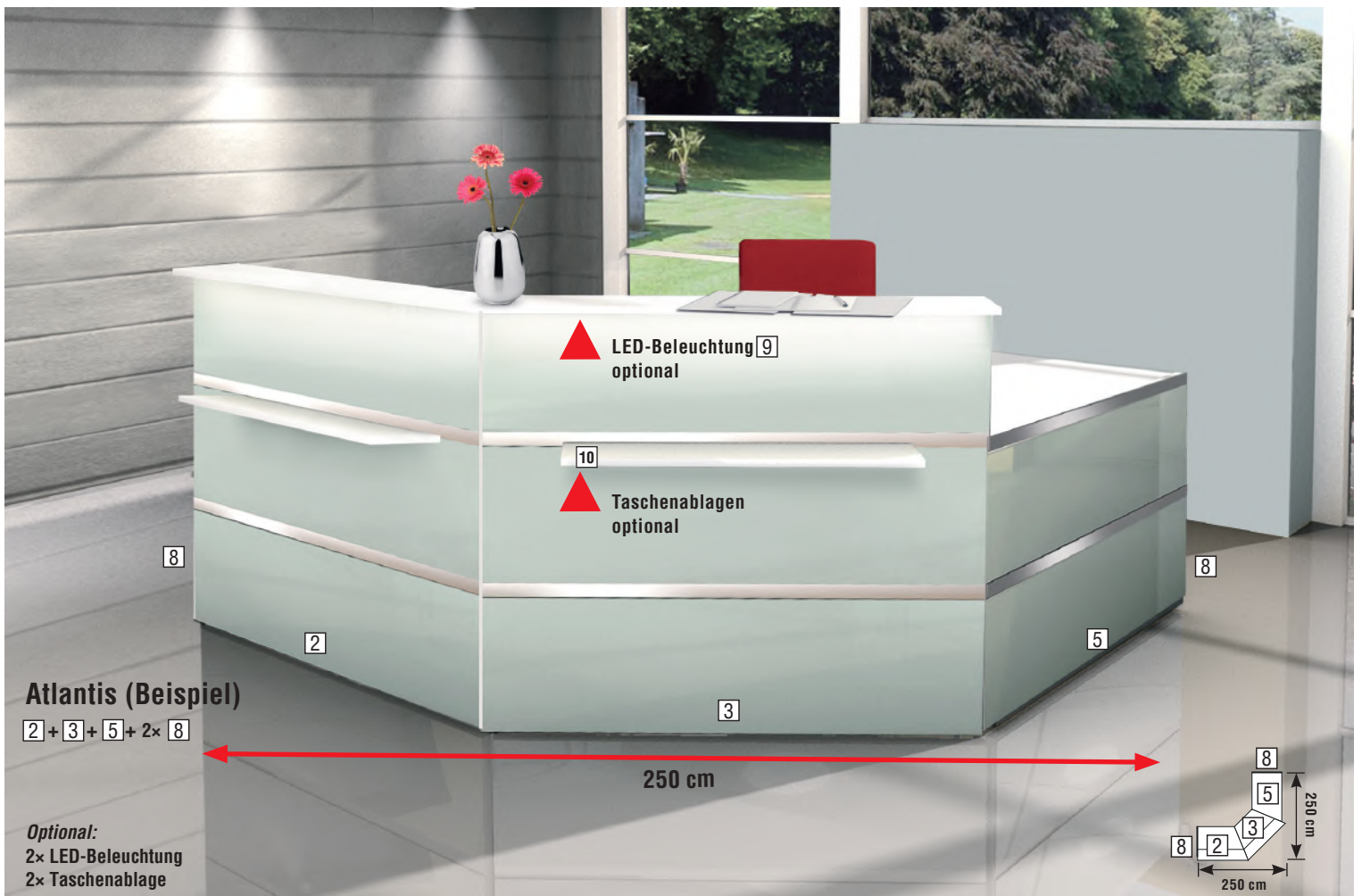

Anbau-Theke Atlantis

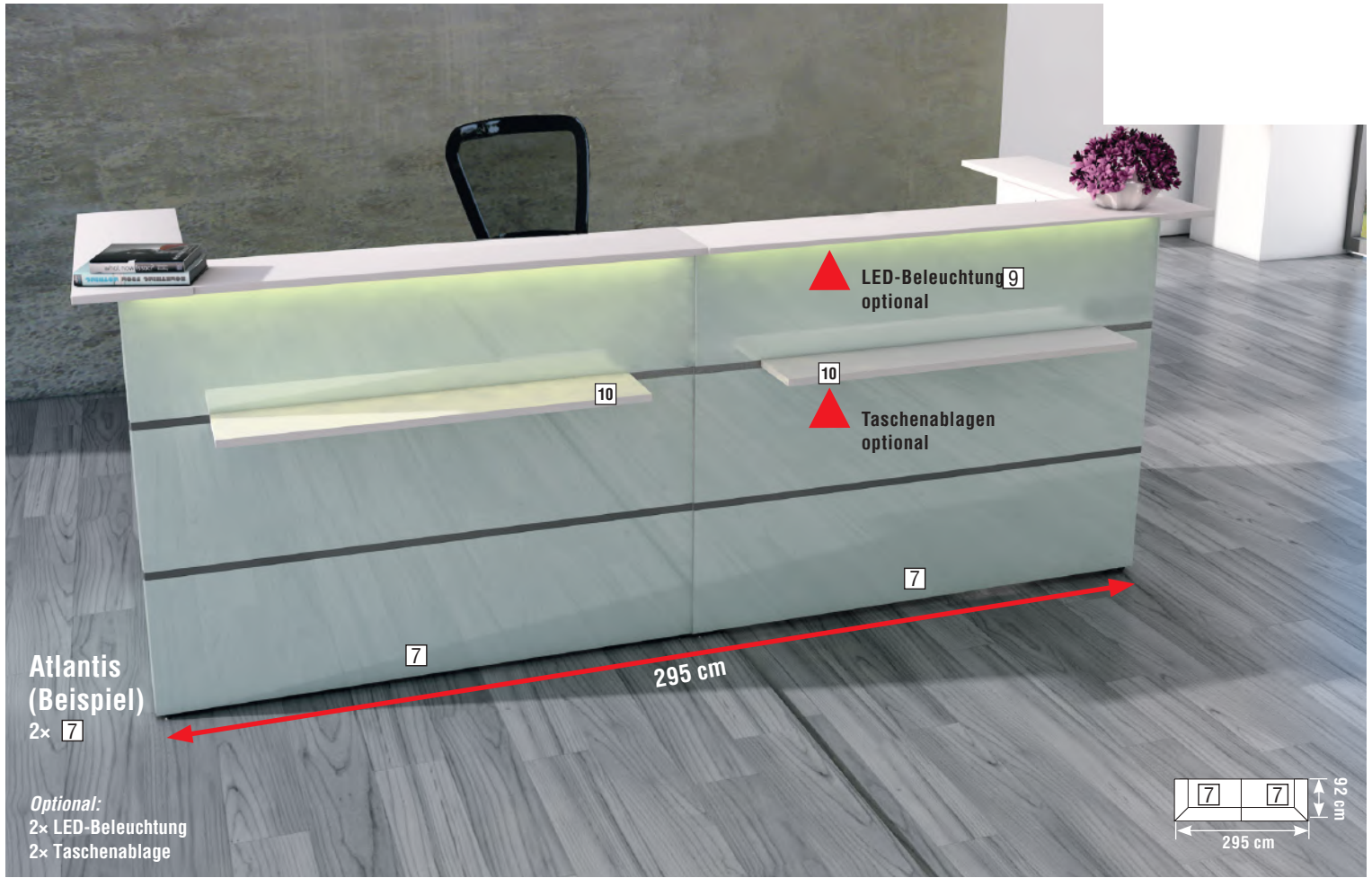

Anbau-Theke Atlantis 2



Atlantis

7 + 8

Optional:
LED-Beleuchtung

Atlantis 2

Bei der Anbautheke Atlantis handelt es sich um eine Stahlkonstruktion, die mit Holzplatten verblendet wird. Atlantis ist als Anbautheke konzipiert und besteht aus insgesamt 7 Thekenelementen, die sich zu vielfältigen Thekenarbeitsplätzen zusammenstellen lassen.

Hinter den 110 cm hohen Fronten befindet sich ein vollwertiger Arbeitsplatz mit einer Tiefe von 80 cm und einer Höhe von 75 cm. Die Holzplatten sind mit Melaminharz beschichtet und einer stoßfesten ABS-Kante versehen. Des Weiteren sind die Arbeitsplatten mit Kabeldurchlässen versehen. Der Thekenkörper ist mit dekorativen Edelstahlstreifen bestückt.

Aus Stabilitätsgründen müssen immer am Anfang und am Ende einer Thekenanlage Seitenblenden (Pos. 8) angebracht werden. Bei Ecktheken (Pos. 7) ist nur eine Seitenblende erforderlich, weil sich auf der anderen Seite bereits eine hohe Seitenblende befindet. Bei Eckkonfigurationen, z.B. wenn eine Ecke (Pos. 7) mit einem Tisch (Pos. 4) verbunden wird, ist ebenfalls nur eine Seitenblende erforderlich. Bei Konfigurationen, die auf der linken und auf der rechten Seite am Ende jeweils eine Ecktheke haben, ist keine Seitenblende erforderlich, da die Seiten links und rechts bereits mit hohen Seitenblenden versehen sind.

Als Zubehör gibt es Taschenablagen und je Thekenvorbau eine LED-Leuchtleiste, die unterhalb der Aufsatzplatte montiert wird. Als Stauraum dient ein Rollcontainer mit drei Schublen. Auf den folgenden Seiten haben wir Thekenanlagen als Beispiel abgebildet. Alle Beispiele / Elemente sind auch spiegelverkehrt montierbar.

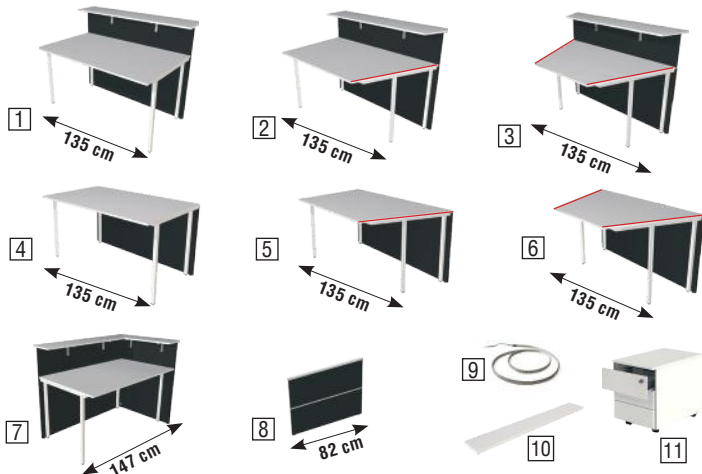

Rückansicht der Theke

Atlantis		Farben und Dekore	
Thekenelemente	Maße in cm (B x T x H)	Anthrazit/Weiß	€/St.
1 Grundtheke 2-seitig gerade	135 x 92 x 108	Nr. 22344613	547,-
2 Theke 1-seitig schräg *	135 x 92 x 108	Nr. 22329213	590,-
3 Theke 2-seitig schräg *	135 x 92 x 108	Nr. 22329313	624,-
4 Tisch 2-seitig gerade	135 x 82 x 75	Nr. 22349413	426,-
5 Tisch 1-seitig schräg *	135 x 82 x 75	Nr. 22349513	459,-
6 Tisch 2-seitig schräg *	135 x 82 x 75	Nr. 22349613	479,-
7 Ecktheke (einseitig offen)	147 x 92 x 108	Nr. 22329113	789,-
8 Seitenblende (Stück) zur Verblendung der linken und/oder rechten Seite einer Theke.		Nr. 22349913	155,-
Zubehör			
9 LED-Leuchtleiste		Nr. 22340000	108,-
10 Taschenablage in Weiß		Nr. 22339810	89,-
Rollcontainer mit Zentralschloss und Materialschale, 60 cm tief, Schubladen mit Auszugssperren und Selbststeinzügen.			
11 Rollcontainer, 3 Schubladen	42 x 60 x 54	Nr. 12464710	299,-

* An eine **gerade** Seite der Arbeitsplatte lassen sich nur Tische/ Theken mit mindestens einer **geraden** Seite der Arbeitsplatte anbauen (Pos 1, 2, 4, 5 und 7).

** An eine **schräge** Seite der Arbeitsplatte lassen sich nur Tische/ Theken mit mindestens einer **schrägen** Seite der Arbeitsplatte anbauen (Pos. 2, 3, 5 und 6)

Eine direkte Verbindung von **geraden** und **schrägen** Seiten der Arbeitsplatten ist nicht möglich!

Anbau-Theke Atlantis 2

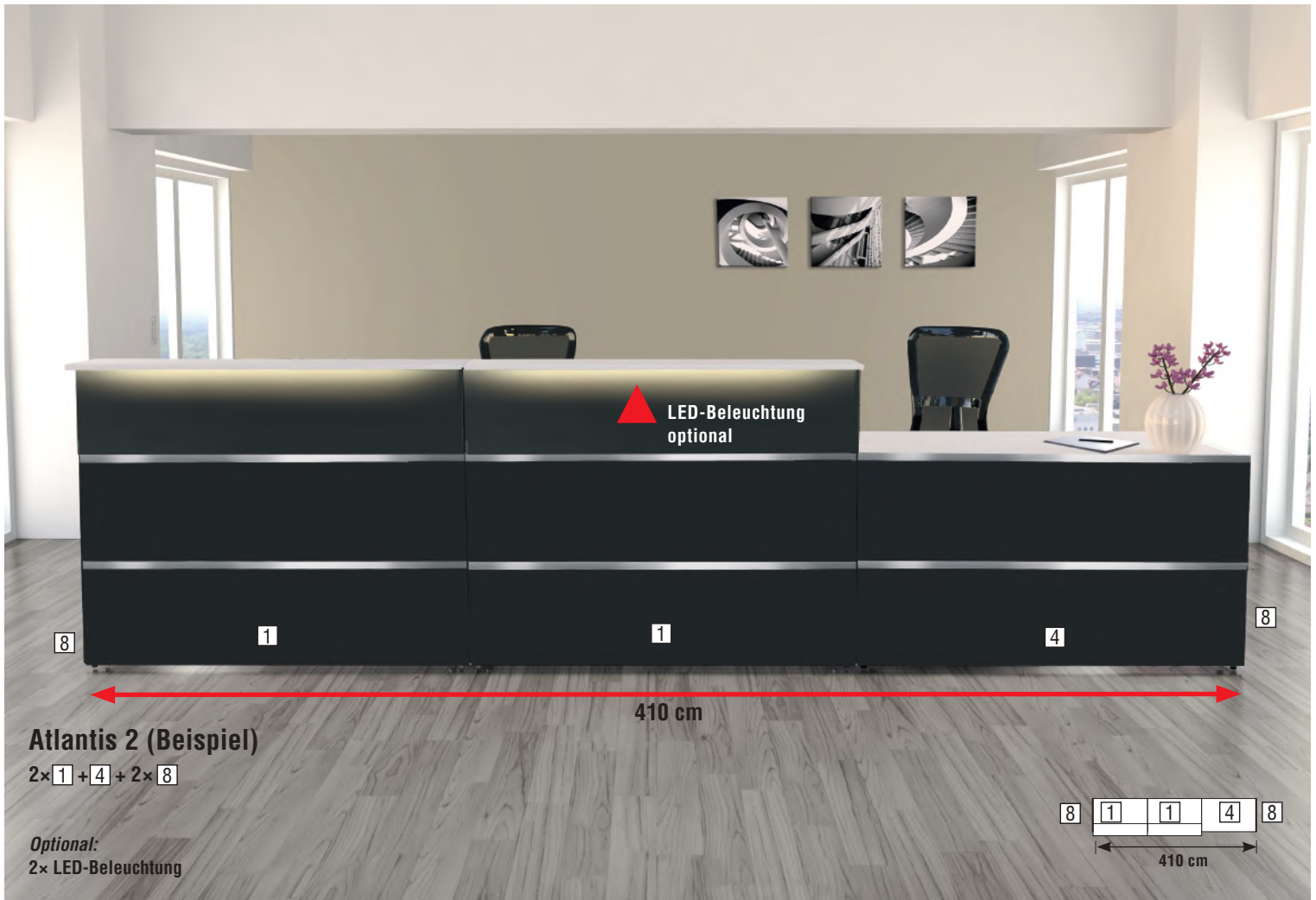

Anbau-Theke Atlantis 2

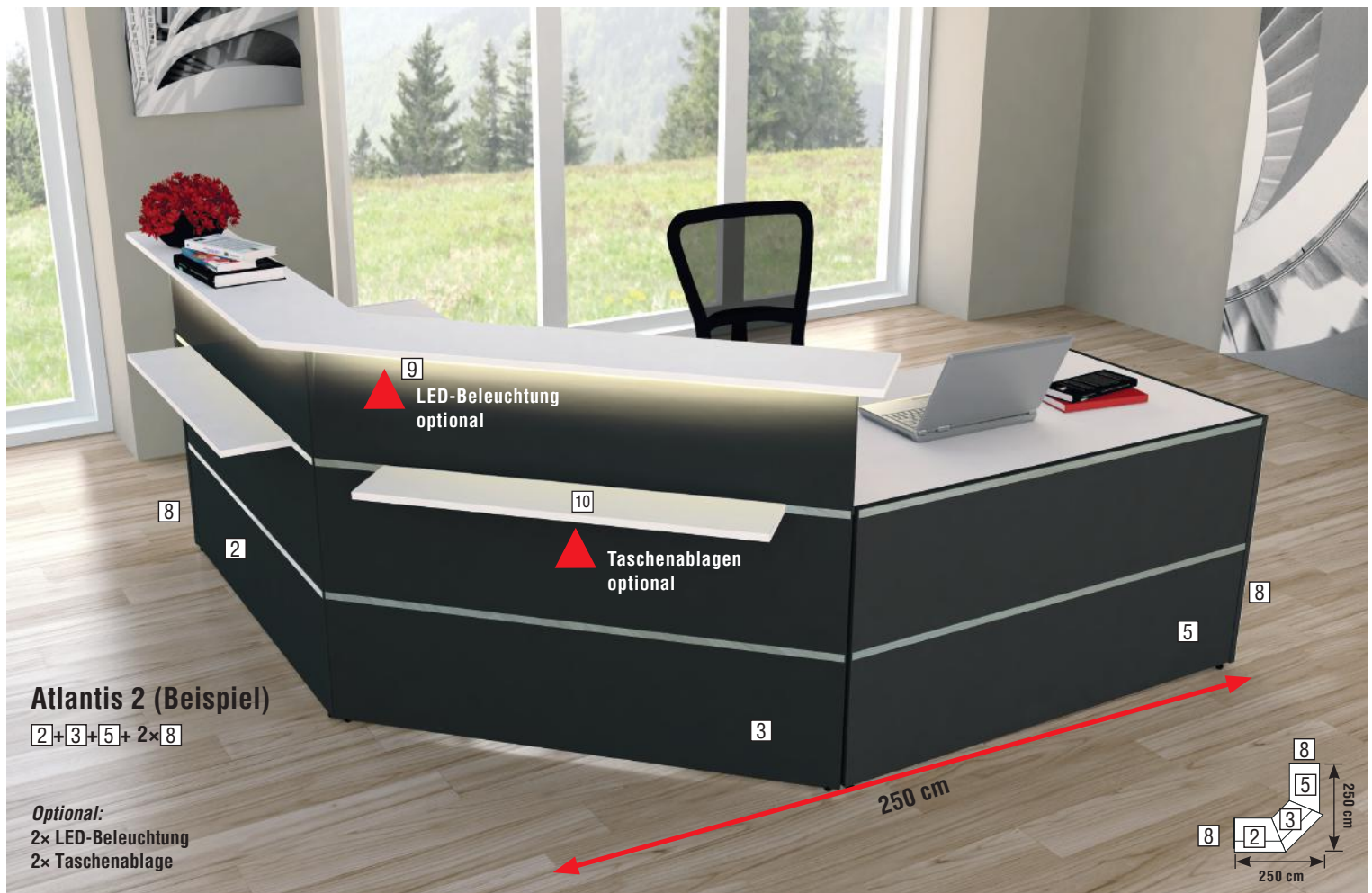

Anbau-Theke Atlantis 2

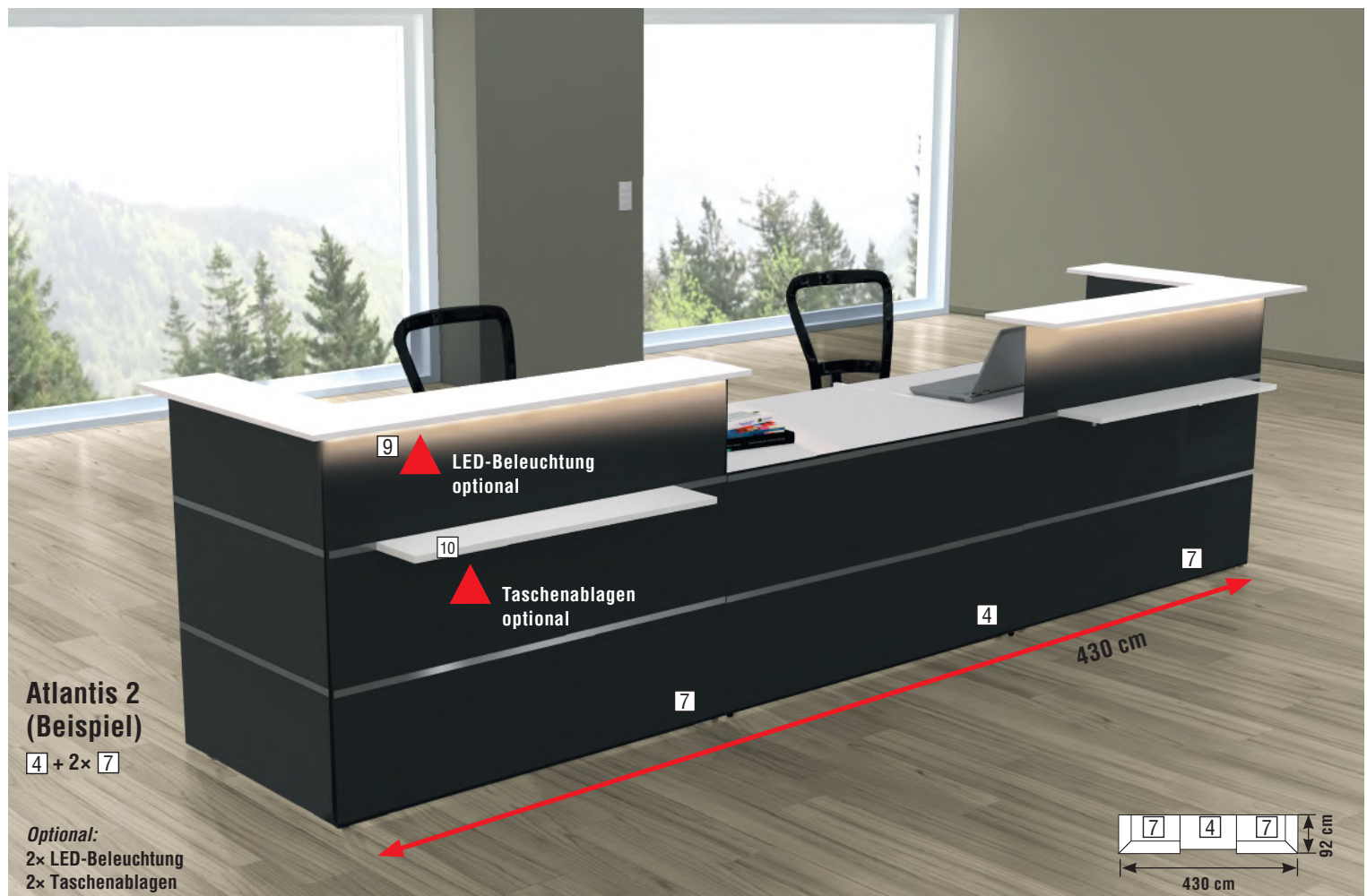

Anbau-Theke Atlantis 3



Atlantis 3 (Beispiel)
2x 2 + 2x 7

Atlantis 3

Bei der Anbautheke Atlantis handelt es sich um eine Stahlkonstruktion, die mit Holzplatten verblendet wird. Atlantis ist als Anbautheke konzipiert und besteht aus insgesamt 6 Thekenelementen, die sich zu vielfältigen Thekenarbeitsplätzen zusammenstellen lassen.

Hinter den 110 cm hohen Fronten befindet sich ein vollwertiger Arbeitsplatz mit einer Tiefe von 80 cm und einer Höhe von 75 cm. Die Holzplatten sind mit Melaminharz beschichtet und einer stoßfesten ABS-Kante versehen. Des Weiteren sind die Arbeitsplatten mit Kabeldurchlässen versehen. Der Thekenkörper ist mit einem dekorativen Nussbaumelement und Edelstahlstreifen bestückt.

Aus Stabilitätsgründen müssen immer am Anfang und am Ende einer Thekenanlage Seitenblenden (Pos. 7) angebracht werden.

Als Zubehör gibt es Taschenablagen und je Thekenvorbau eine LED-Leuchtleiste, die unterhalb der Aufsatzplatte montiert wird. Als Stauraum dient ein Rollcontainer mit drei Schüben. Auf den folgenden Seiten haben wir Thekenanlagen als Beispiel abgebildet. Alle Beispiele / Elemente sind auch spiegelverkehrt montierbar.



Rückansicht der Theke

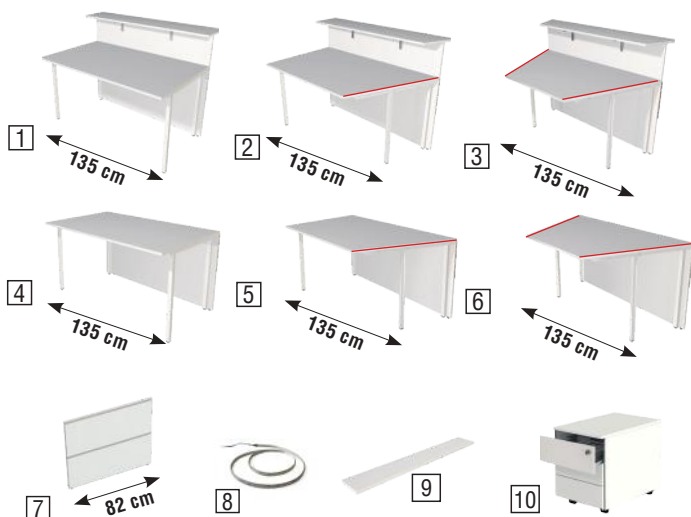

Atlantis Thekenelemente	Maße in cm (B x T x H)	Dekore			
		weiß/Nussbaum	weiß/grafit		
1 Grundtheke 2-seitig gerade*	135 x 92 x 108	Nr. 22330254	582,-	Nr. 22326812	549,-
2 Theke 1-seitig schräg**	135 x 92 x 108	Nr. 22330054	606,-	Nr. 22326912	589,-
3 Theke 2-seitig schräg**	135 x 92 x 108	Nr. 22330154	666,-	Nr. 22327012	635,-
4 Tisch 2-seitig gerade*	135 x 82 x 75	Nr. 22329454	472,-	Nr. 22327112	454,-
5 Tisch 1-seitig schräg**	135 x 82 x 75	Nr. 22329554	510,-	Nr. 22327212	486,-
6 Tisch 2-seitig schräg**	135 x 82 x 75	Nr. 22329654	533,-	Nr. 22327312	499,-
7 Seitenblende (Stück) zur Verblendung der linken und/oder rechten Seite einer Theke.		Nr. 22329910		155,-	
Zubehör					
8 LED-Leuchtleiste		Nr. 22340000		108,-	
9 Taschenablage in Weiß		Nr. 22339810		89,-	
Rollcontainer mit Zentralschloss und Materialschale, 60 cm tief, Schubladen mit Auszugssperren und Selbstzügen.					
10 Rollcontainer, 3 Schubladen (weiß)	42 x 60 x 54	Nr. 12464710		299,-	

* An eine **gerade** Seite der Arbeitsplatte lassen sich nur Tische/ Theken mit mindestens einer **geraden** Seite der Arbeitsplatte anbauen (Pos 1, 2, 4, 5 und 7).

** An eine **schräge** Seite der Arbeitsplatte lassen sich nur Tische/ Theken mit mindestens einer **schrägen** Seite der Arbeitsplatte anbauen (Pos. 2, 3, 5 und 6)
Eine direkte Verbindung von **geraden** und **schrägen** Seiten der Arbeitsplatten ist nicht möglich!

Anbau-Theke Atlantis 3

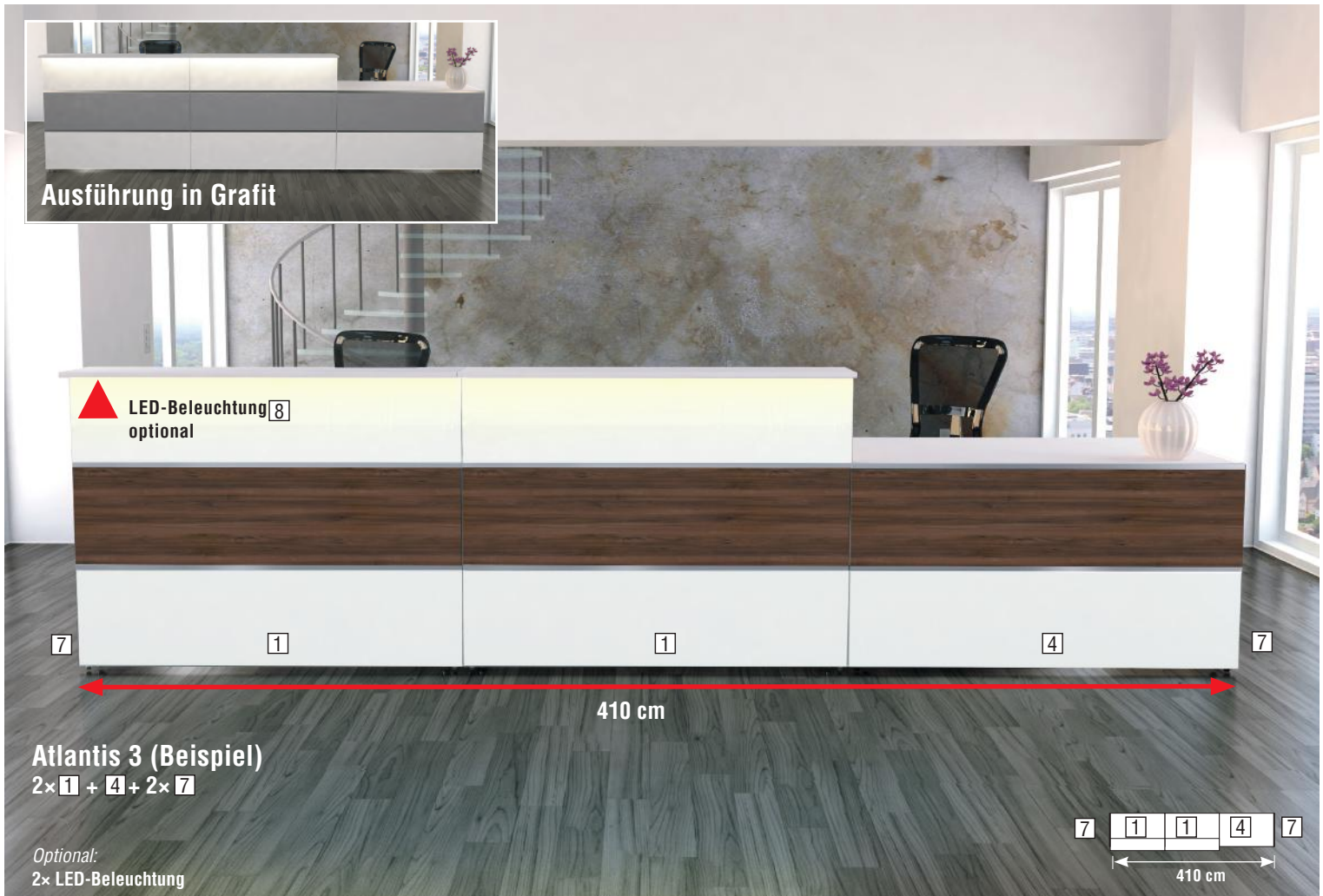
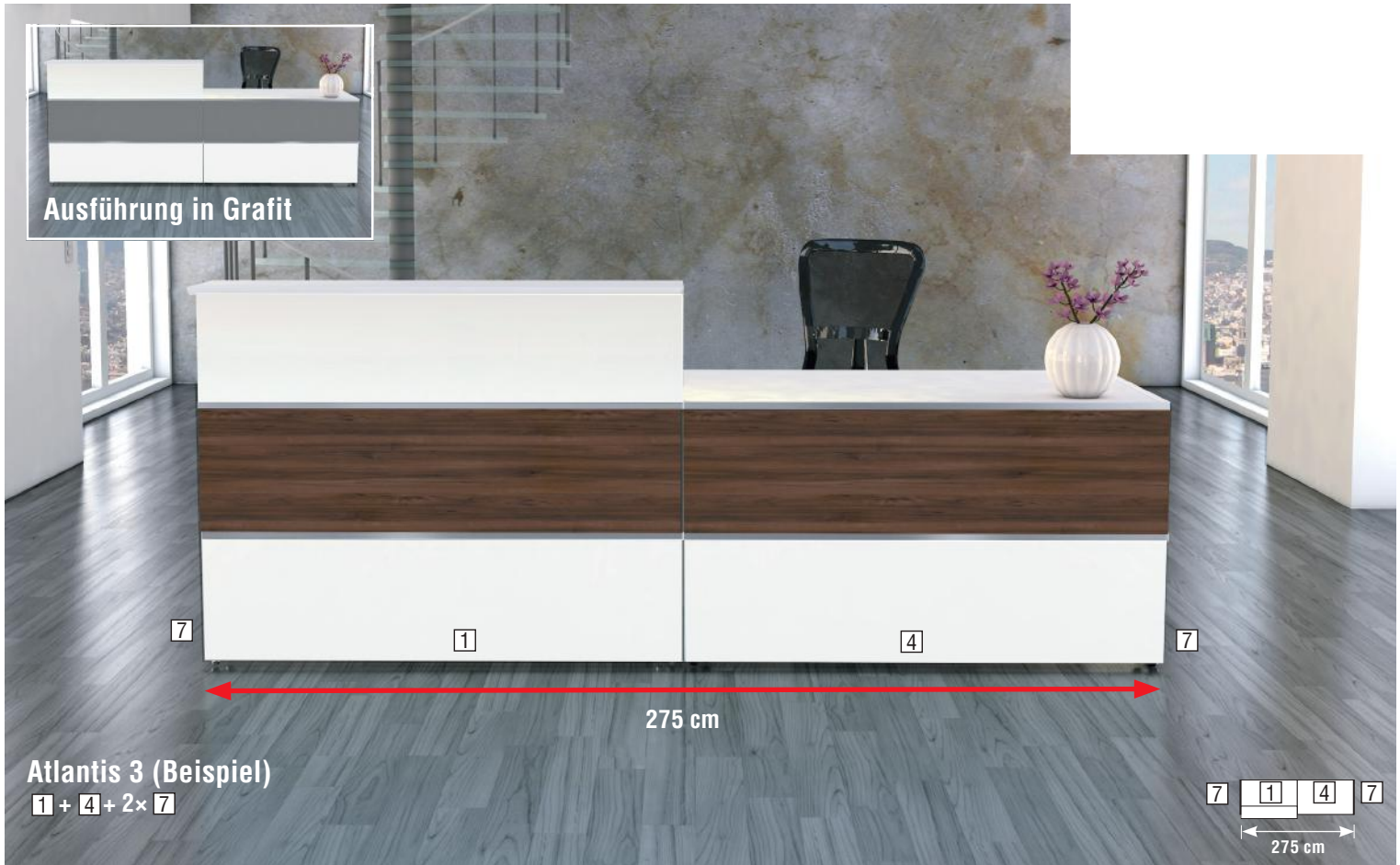

Anbau-Theke Atlantis 3



Anbau-Theke Atlantis 3

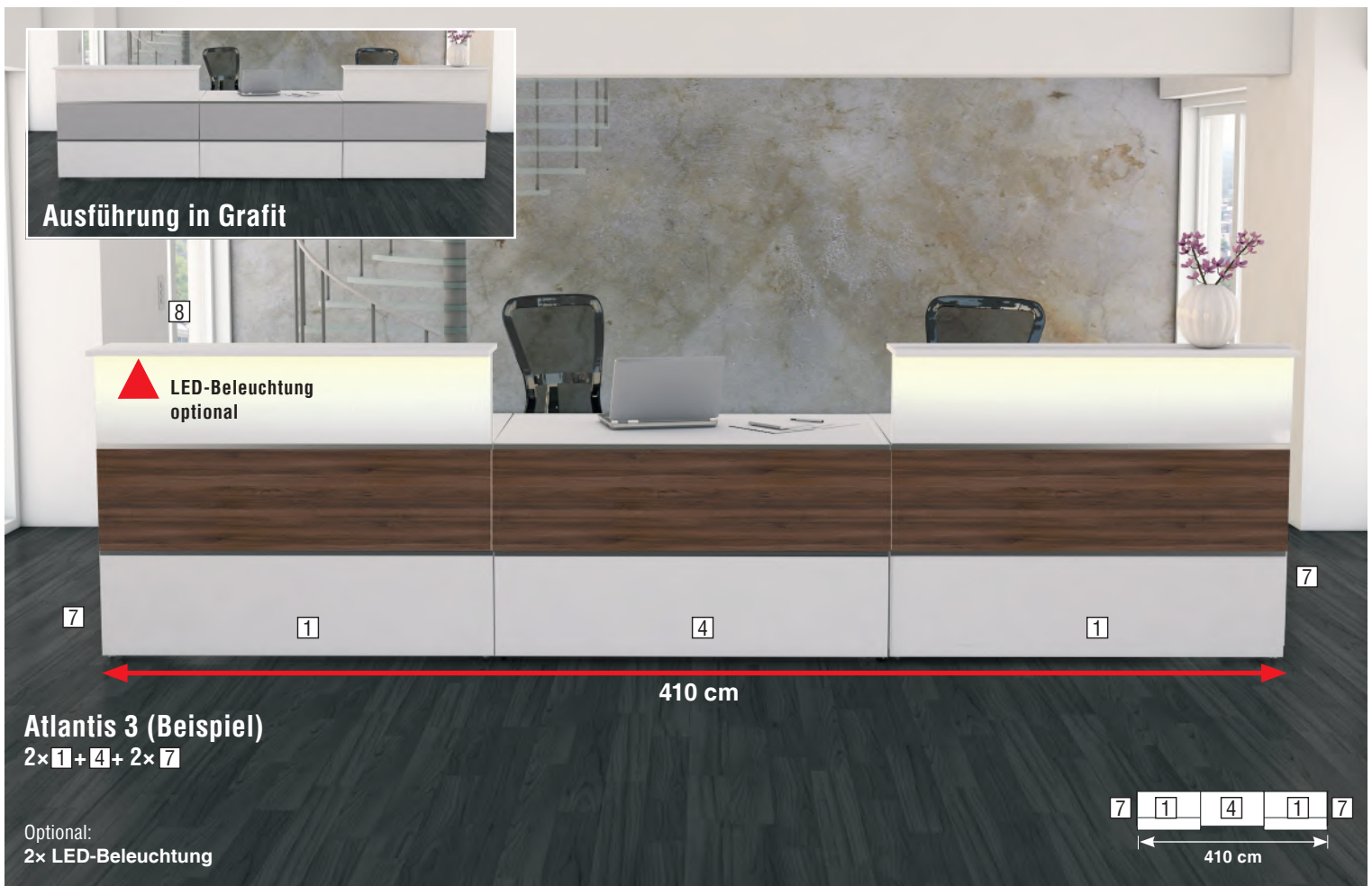

Genua Kompakt-Theke



Genua

Kompakt-Theke im Anbauverfahren die jede Konfiguration und Größe einer Theke ermöglicht.

Stabile Stahlkonstruktion. Hinter der Thekenfront befindet sich ein vollwertiger Arbeitsplatz.

Die Arbeitsplatte der Theke hat eine Tiefe von 65 cm und eine Höhe von 72 cm. Sie ist mit Melaminharz beschichtet und mit stoßfesten ABS-Kanten versehen. Des Weiteren sind Kabeldurchlässe vorhanden.

Die Front der Theke ist immer in Silber, Arbeits- und Ablageplatte in Buche.

Als Zubehör gibt es **Prospektfächer für DIN lang und DIN A4** Prospekte. Sie werden in kleine Löcher, die sich an der Frontplatte befinden, gesteckt. Zudem gibt es eine **Plakattasche in DIN A1** aus Kunststoff in Kristallglas-Optik.

Als Stauraum ist ein **Rollcontainer** mit 3 Schüben erhältlich. Tiefe 60 cm. Ausgestattet mit Zentralschloss, Schübe mit Auszugssperren und Selbsteinzug. Die obere Schublade ist mit einer Materialschale für Kleinutensilien ausgestattet.



Rückansicht der Theke

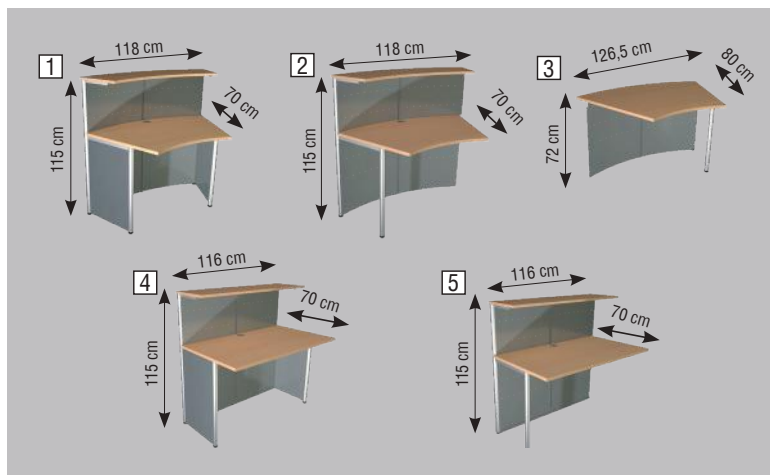

Kompakt-Theke Genua

1	Grundtheke 45°, auch einzeln stellbar	B 118 × T 70 × H 115 cm	Nr. 22399014	515,-
2	Anbautheke 45°	B 118 × T 70 × H 115 cm	Nr. 22399114	432,-
3	Anbautisch 45°	B 126,5 × T 80 × H 72 cm	Nr. 22399314	369,-
4	Grundtheke gerade, auch einzeln stellbar	B 116 × T 70 × H 115 cm	Nr. 22399514	515,-
5	Anbautheke gerade	B 116 × T 70 × H 115 cm	Nr. 22399214	432,-

Rollcontainer mit Zentralschloss und Materialschale, 60 cm tief, Schubladen mit Auszugssperren und Selbsteinügen.

7	Rollcontainer, 3 Schüben	B 42 × T 60 × H 54	Nr. 12464710	299,-
---	--------------------------	--------------------	--------------	-------

Zubehör

Ⓐ	Plakattasche DIN A1	Nr. 44694700	55,-
Ⓑ	Prospektfach DIN-lang, Fülltiefe 3,3 cm (Preis für 2 Stück = 1 Pack)	Nr. 44694100	15,60
Ⓒ	Prospektfach DIN A4, Fülltiefe 3,3 cm (Preis für 2 Stück = 1 Pack)	Nr. 44694000	15,90

Genua Kompakt-Theke



Padua Kontakt-Theke



Padua Lineare Kontakt-Theke

Die ideale Theke wenn immer es um direkte Kommunikation geht (Verkaufsgespräche etc.). Solide Holz-/Stahlkonstruktion. Die Holzplatten des Tisches sind mit Melaminharz beschichtet und mit stoßfesten ABS-Kanten versehen. Für die Kabelführung gibt es 3 Durchlässe in der Tischplatten.

Tischplatten immer in Weiß. Die Front ist in Silber; sie ist mit dekorativen, weißen Konturstreifen bestückt. Maße: B 297 × T 81 × H 75 cm

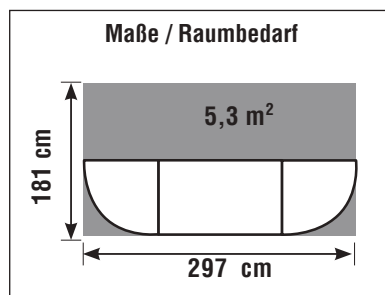

Theke

Dekore

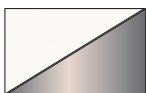

Weiß/Silber

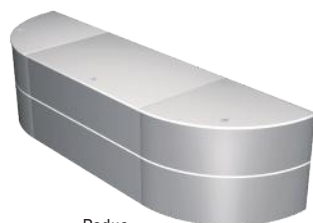

Padua
297 × 81 × 75

Maße (B × T × H) in cm:

Weiß / Silber	11353810
€ / Stück	1.219,-

Zubehör

Horizontaler Kabelkanal



€ 49,90

Wird unter die Tischplatte montiert.

Art.Nr. 11300210

Roll-Container mit Zentralschloss, 60 cm tief



€ 299,-

3 Schubladen mit Auszugssperre und Selbsteinzug, obere Schublade mit Materialschale.

B × T × H: 43 × 60 × 54 cm

weiß

Art.Nr. 12464710

Padua Kontakt-Theke



Padua Kontakt-Theke über Eck

Die ideale Theke wenn immer es um direkte Kommunikation geht (Verkaufsgespräche etc.). Solide Holz-/Stahlkonstruktion. Die Holzplatten des Tisches sind mit Melaminharz beschichtet und mit stoßfesten ABS-Kanten versehen. Für die Kabelführung gibt es 2 Durchlässe in der Tischplatten. Spiegelverkehrter Aufbau möglich. Tischplatten immer in Weiß. Die Front ist in Silber; sie ist mit dekorativen, weißen Konturstreifen bestückt. Maße: B 232 × T 183 × H 75 cm

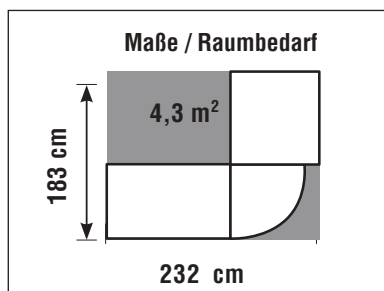

Theke

Dekore

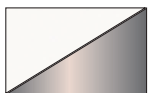

Weiß/Silber



Padua
232 × 183 × 75

Maße (B × T × H) in cm:

Weiße / Silber	11353910
€ / Stück	1.339,-

Zubehör

Horizontaler Kabelkanal



€ 49,90

Wird unter die Tischplatte montiert.

Art.Nr. 11300210

Roll-Container mit Zentralschloss, 60 cm tief



€ 299,-

3 Schubladen mit Auszugssperre und Selbsteinzug, obere Schublade mit Materialschale.

B × T × H: 43 × 60 × 54 cm

weiß Art.Nr. 12464710

Beratungs-Theke Palermo

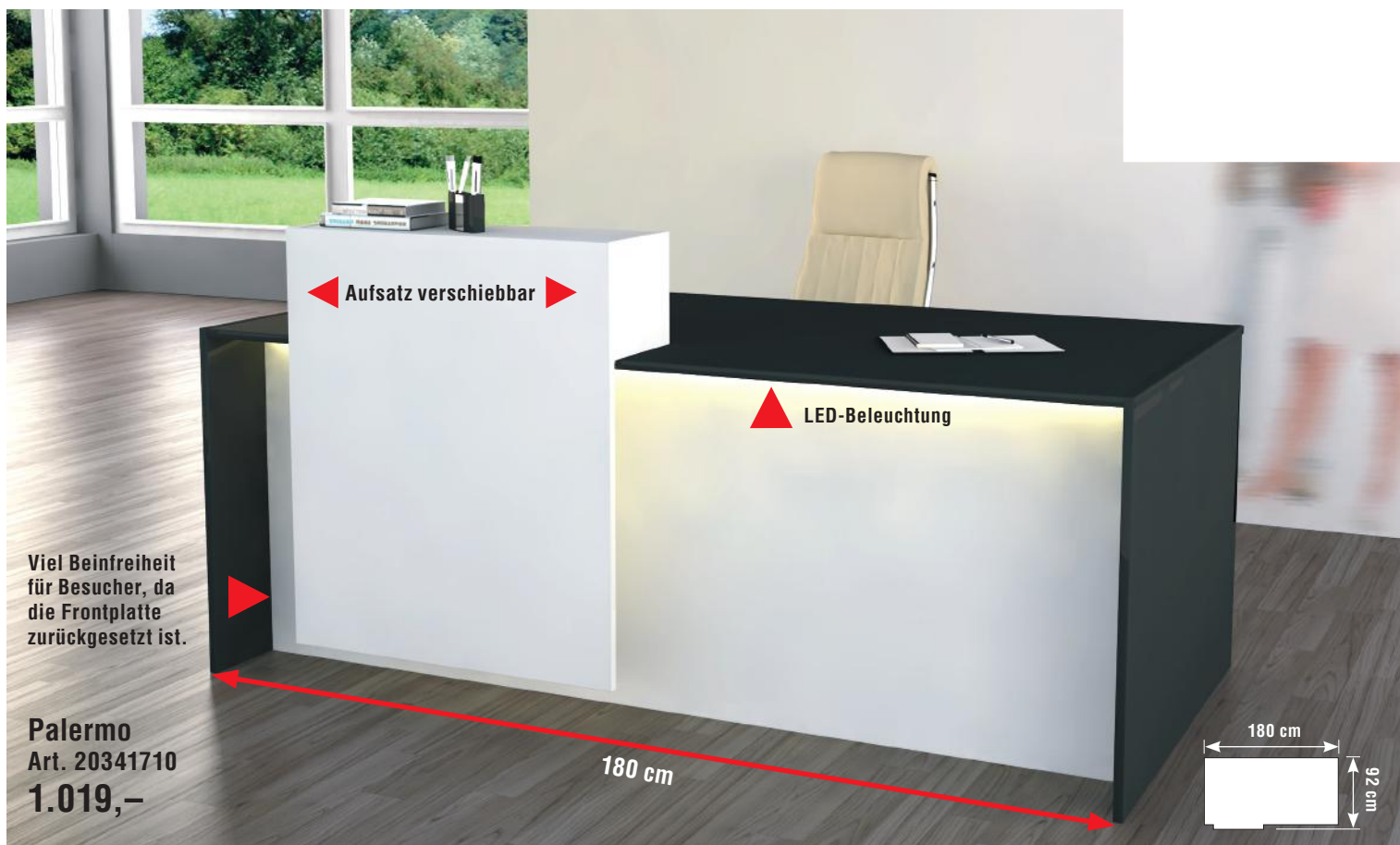

Palermo
Art. 20341710
1.019,-

Palermo

Großzügiger Arbeitsplatz mit einer Breite von 180 cm, einer Tiefe von 90 cm und einer Höhe von 75 cm. Die Tischplatte ist mit Melaminharz beschichtet und mit stoßfesten ABS-Kanten versehen. Des Weiteren ist ein Kabeldurchlass vorhanden. An der Front befindet sich eine LED-Beleuchtung. Der Thekenvorbau ist flexibel einsetzbar (siehe hierzu auch das nebenstehende Bild). Die Theke ist sehr besucherfreundlich, da die Frontplatte zurückgesetzt ist. Als Stauraum gibt es einen Rollcontainer mit drei Schüben.

Farbe: Weiß/Anthrazit. **Maß:** B 180 × T 92 × H 110 cm



Rückansicht

Bezeichnung	Maße in cm (B × T × H)	anthrazit	€/St.
Palermo	180 × 92 × 110	Nr. 20341710	1.019,-
Rollcontainer mit Zentralschloss und Materialschale, 60 cm tief, Schubladen mit Auszugssperren und Selbsteinzügen.			
Rollcontainer, 3 Schubladen	42 × 60 × 54	Nr. 12464710	299,-



2 Theken aneinander gestellt