

# Bücherregale, Kunstraummöbel, Behälter





096978 Regal

**Flexi Bücherregal mit Sitzbank**  
 Die Kinder nehmen sich ihr Lieblingsbuch zum Schmökern und können es sich gleich auf der Sitzbank gemütlich machen.  
 • graue Polstermatte, Bezug aus Kunstleder  
 • Maße: B 98 x T 77 x H 66 cm • Sitzhöhe: 34 cm  
**096980 384,90\***

Sitzbank auf der Rückseite



**Buchstützen**  
 • 2 Stk. • aus Metall • schwarz  
 • Maße: 15,5 x 11 x 12,5 cm  
**014008 17,90\***



**Set Flora Behälter mit Sitzen**  
 • 098423 Bücherkiste - 3 Stk.  
 • 101965 Sitze - 1 Set  
**ZEST5912 593,60\***

098423 101965



**Bücherkiste Flora**  
 Die 2 geräumigen Fächer ermöglichen die Aufbewahrung von Büchern oder Spielsachen. Durch die passenden Sitze (101965 – 2er Set – separat bestellbar) kann die Lesecke beliebig lang erweitert werden. Die Kisten und Sitze können bei Bedarf auch unabhängig voneinander in verschiedenen Bereichen des Raumes eingesetzt werden.  
 • aus Spanplatte in Ahorn-Optik mit Blatt-Applikationen.  
 • Maße: 40 x 40 x 36 cm  
**098423 142,90\***

**Sitze zu Bücherkiste Flora**  
 • 2 Sitze im Set,  
 1. – grau, Maße: B 40 x T 40 x H 25 cm,  
 2. – hellgrau, Maße: B 40 x T 40 x H 32 cm  
 • passende Bücherkiste 098423 separat bestellbar  
**101965 164,90\***

**Bücherregal – Igelchen**  
 Schmückt jede Lesecke, lädt zum Greifen nach Büchern und zum Schmökern ein. Mit farbenfrohen Igel-Applikationen, 8 Fächern und 4 Ablagen oben. Offen zu beiden Seiten.  
 • aus laminiertes Spanplatte in Ahorn-Dekor.  
 • Fachhöhe: 28 cm  
 • Maße: B 76 x T 70 x H 86 cm  
**099250J 479,90\***

Alle Preise inkl. gesetzl. MwSt. Lieferung ohne Dekoration. Abbildungen sind unverbindlich. Farben und Design können geringfügig abweichen. Preisirrtümer vorbehalten.

# Echtholz Mobile Bücherregale

Kollektion

929<sup>90</sup>\*  
€

### Echtholz Mobiles Bücherregal

- 4 feststellbare Rollen
- Fächer auf 2 Seiten, Höhe: 31,8 cm
- obere Ablage: 4 Fächer
- Höhe Aufkantung oben: 9,4 cm
- Maße: B 68 x T 60 x H 86,6 cm

098559-RO 929,90\*



899<sup>90</sup>\*  
€

### Echtholz Zweiseitiger Bücherwagen

- 4 feststellbare Rollen
- Fachhöhen: 18 cm
- Fachtiefen: 36, 26, 19 cm
- Tiefe der Ablagen und Abstand zwischen den Stäben: 7,5 cm
- Maße: B 68 x T 50 x H 86,6 cm

098560-RO 899,90\*



↙ beidseitig Griffe für einfacheren Transport



098560-RO

Bücherregale,  
Kunstraummöbel,  
Behälter

Alle Preise inkl. gesetzl. MwSt. Lieferung ohne Dekoration. Abbildungen sind unverbindlich. Farben und Design können geringfügig abweichen. Preisirrtümer vorbehalten.

2199<sup>90</sup>\*  
€

NEU IM ANGEBOT



### Leseecke/Ruheort Oase

Großes, stabiles Häuschen, ideal zum Entspannen und Bilderbuch-Lesen. Das Innere ist mit grünen Matten gepolstert. An den Außenwänden gibt es je 3 Bücherablagen.

- Gestell aus lackiertem Sperrholz
- Matten aus strapazierfähigem Schaumstoff mit pflegeleichtem Bezug aus Kunstleder
- abnehmbares Textildach
- Maße: B 165 x T 79 x H 180 cm

855223 2199,90\*





**219<sup>90\*</sup>**  
€

**Bücherauslage Ahorn**

Regal mit 3 schrägen Böden.

- Maße: B 89 x T 30 x H 107,6 cm
- für Bücher bis Höhe 31 cm

092631

219,90\*



**263<sup>90\*</sup>**  
€

**Flexi Bücherauslage Birke**

Regal mit 3 schrägen Böden.

- Maße: B 89 x T 30 x H 107,6 cm
- für Bücher bis Höhe 31 cm

099191

263,90\*

**Flexi Regal klassisch**

*Perfekt als Bücherregal, aber auch zur Aufbewahrung von Spielen oder anderem; verstellbare Einlegeböden.*



**186<sup>90\*</sup>**  
€

**Flexi Regal klassisch, Birke, H 120**

• 3 Einlegeböden • Fachhöhe: ca. 26 cm

- Maße: B 83,6 x T 30 x H 120,5 cm

100032B

186,90\*



**307<sup>90\*</sup>**  
€

**Flexi Regal klassisch, Birke, H 165**

• 4 Einlegeböden

• Fachhöhe: ca. 29 cm

- Maße: B 83,6 x T 30 x H 164,5 cm

096834B

307,90\*

096660



096546

096661



096547

096662



096548

096545



098221

100601B



096549

**Flexi Rollbehälter, klein**

• 1 Stk. • Maße: B 30 x T 35 x H 29 cm

• Innenmaße Behälter: 26 x 31 cm

098221 Birke 65,90\*

096546 gelb 65,90\*

096547 orange 65,90\*

096548 limone 65,90\*

096549 hellblau 65,90\*

**Flexi Bücherregal, H 121**

• Fachhöhe: 29 cm • Tiefe der oberen Ablagen: 10 cm

• Maße: B 73,6 x T 40 x H 121 cm

096545 Birke 175,90\*

096660 gelb 175,90\*

096661 orange 175,90\*

096662 limone 175,90\*

096663 hellblau 175,90\*

kombinierbar mit Rollbehältern, klein

**Bank für kleine Flexi Rollbehälter**

Passt hervorragend zu den Bücherregalen (096660–096663, 096545); unter der Bank ist Platz für 2 Rollbehälter.

• Maße: B 70 x T 40 x H 35 cm

100601B

98,90\*

kombinierbar mit Rollbehältern, klein

unsere  
Empfehlung



Unser Kinderbücherregal bietet genug Stauraum für Lesematerial. Es hat die perfekte Höhe und ermöglicht den Kindern, ihre Bücher nach eigenen Vorstellungen anzuordnen.



092374

## Flexi Bücherregal auf Rollen

### Flexi Bücherregal auf Rollen

Zwei Seiten mit Fächern, zwei mit Ablagen.

- 4 feststellbare Rollen
- Höhe seitliche Fächer: 27,5 cm
- Maße: B 60 x T 60 x H 78 cm

092374

527,90\*

527<sup>90</sup>\*  
€



**Mobiles Bücherregal (Flexi 19)**

- 099150 Flexi Mobiles Regal S, mit Rückwand, 1 Stück
- 099159 Flexi Funktionsaufsatz – Bücherregal, 1 Stück
- Maße: B 89,1 x T 41,5 x H 68,4 cm

**SET5098 405,80\***



**Bücherbehälter auf Rollen, Birke**

- 3 Ebenen mit Fächern
- Höhe untere Fächer: 25 cm
- Maße: B 74 x T 40 x H 70 cm

**100636B**

**318,90\***



**Flexi Funktionsaufsatz – Bücherregal**

- Passend zum Regal 099150, 099163 und 092748 (separat bestellbar); einfach mit Schrauben am Regal zu befestigen. 3 Fächer für Bücher. • Maße: 85 x 40,9 x 20 cm

**099159**

**175,90\***

**175<sup>90</sup>\***  
€



**Flexi Mobiles Regal XS**

- Basisteil für verschiedene Aufsatzelemente (099151 bis 099159, 099177, 092338, 096113, 095989) und kombinierbar mit weiteren Modulen aus der Flexi-Möbelkollektion. Mit 4 feststellbaren Rollen.

- Arbeitshöhe: 29 cm
- Maße: B 89,1 x T 41,5 x H 42 cm

**092748**

**164,90\***

mehr Flexi Mobile Regale auf Seite 718

Alle Preise inkl. gesetzl. MwSt. Lieferung ohne Dekoration. Abbildungen sind unverbindlich. Farben und Design können geringfügig abweichen. Preisirrtümer vorbehalten.

GRÄNDE

ab **359,90\*** €

**Grande Regal H 223, T 38**

Perfektes Bücherregal, aber auch als Mehrzweckregal geeignet. Die beiden oberen und unteren Böden sind verstellbar, Standardabstand 33,5 cm.

• Maße: B 88 x T 38 x H 223 cm

096933	Ahorn	359,90*
096933W	weiß	359,90*

**Grande Regal H 223, T 48**

Perfektes Bücherregal, aber auch als Mehrzweckregal geeignet. Der 2. von unten und die beiden oberen Böden sind verstellbar, Standardabstand 33,5 cm. Unter dem Regal ist Platz für die Garderobensitze (101504, 101505, 101682, 101683, separat erhältlich).

• Maße: B 88 x T 48 x H 223 cm

096934	Ahorn	406,90*
096934W	weiß	406,90*



096933



096934

Bücherregale,  
Kunstraummöbel,  
Behälter

Grande Bücherkiste mit Gestell

ab **186,90\*** €

**Grande Bücherkiste mit Gestell**

3 Fächer (Innenmaße: je 25 x 44 x 20 cm); darunter Platz für 2 Sitze (101268, 101269, 101650 – separat bestellbar).

• laminierte Spanplatte in Ahorn-Optik oder weiß  
• Gestell alufarben

**Bücherkiste mit Gestell, H 55**

• Maße: B 84 x T 48 x H 55 cm

098304	Ahorn	186,90*
098304W	weiß	186,90*



098304

098278



101268

**Bücherkiste mit Gestell, H 70**

• Maße: B 84 x T 48 x H 70 cm

098278	Ahorn	208,90*
098278W	weiß	208,90*

**87,90\*** €

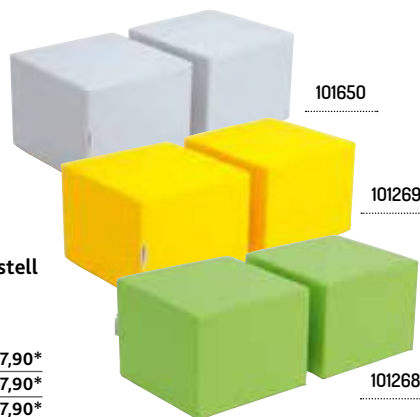

101650

101269

101268

**Sitze für Grande Bücherkiste mit Gestell**

Passend zu Grande Bücherkiste (098278(W), 098304(W)); in diversen Farben lieferbar.

• 2 Stk. • Maße: B 36 x T 36 x H 28 cm

101650	grau	87,90*
101269	gelb	87,90*
101268	grün	87,90*

Sitze – separat bestellbar

NEU IM ANGEBOT



**Flora Rollcontainer**

• aus laminiertes Spanplatte in Ahorn-Optik  
• 4 Rollen • Maße: 52 x 37 x H 37 cm

098778	185,90*
--------	---------

Alle Preise inkl. gesetzl. MwSt. Lieferung ohne Dekoration. Abbildungen sind unverbindlich. Farben und Design können geringfügig abweichen. Preisirrtümer vorbehalten.

# Lesecke Quadro

Unsere Quadro Lesecken laden zum Verweilen ein. Jedes Buch liegt griffbereit und Matten sorgen gleich für Behaglichkeit und Entspannung. Für unsere Quadro Lesecken verwenden wir laminierte Spanplatte (Stärke 18 mm) – Korpus wahlweise in Ahorn-Dekor oder weiß, Trennwände und Einlegeböden stets weiß. Die bequemen Matten werden aus festem Schaumstoff mit pflegeleichtem Bezug aus Kunstleder hergestellt.



164<sup>90\*</sup>  
€



46<sup>90\*</sup>  
€



46<sup>90\*</sup>  
€



186<sup>90\*</sup>  
€

## Matte für Lesecke, 60x60, mit Lehne, grün

Für eine bessere Stabilität sollte diese Matte an einer Wand lehnen.

- Seitenlänge: 60 cm
- Stärke: 7 cm • Höhe Lehne: 60 cm

101654 164,90\*

## Matte für Lesecke, 60x60, grau

- Seitenlänge: 60 cm
- Stärke: 7 cm

101655 46,90\*

## Matte für Lesecke, 60x60, grün

- Seitenlänge: 60 cm
- Stärke: 7 cm

101656 46,90\*

## Quadro – quadratische Bücherkiste

- mit 4 Fächern • Front grau
- Maße: 60 x 60 x 26 cm
- Maße eines Fachs: 27 x 27 cm
- weiße Trennwände, Höhe: 16 cm

100037 Ahorn 186,90\*  
100037W weiß 186,90\*

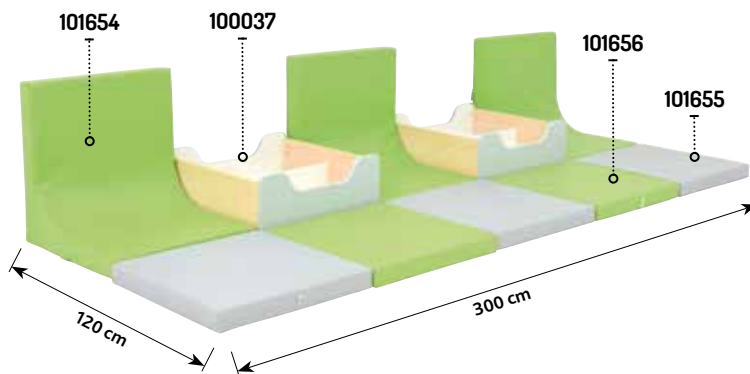

1 103<sup>00\*</sup>  
€

## Lesecke Quadro 70

- 2 Bücherkisten • 8 Matten
- Höhe Lehne: 60 cm
- Gesamtfläche: 300 x 120 cm

SET6110 Ahorn 1 103,00\*  
SET6110W weiß 1 103,00\*

562<sup>10\*</sup>  
€

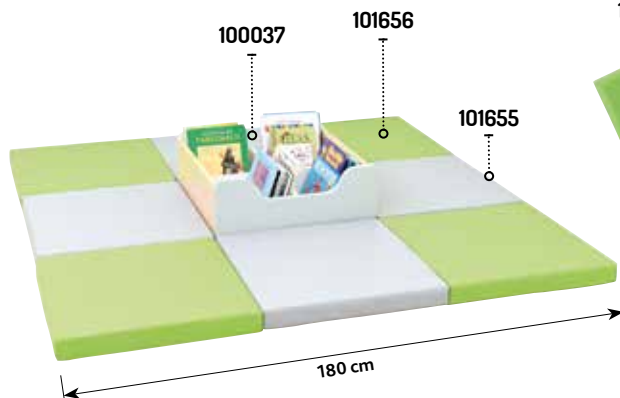

## Lesecke Quadro 71

- 1 Bücherkiste • 8 Matten
- Gesamtfläche: B 180 x T 180 cm

SET6111 Ahorn 562,10\*  
SET6111W weiß 562,10\*

1 878<sup>40\*</sup>  
€

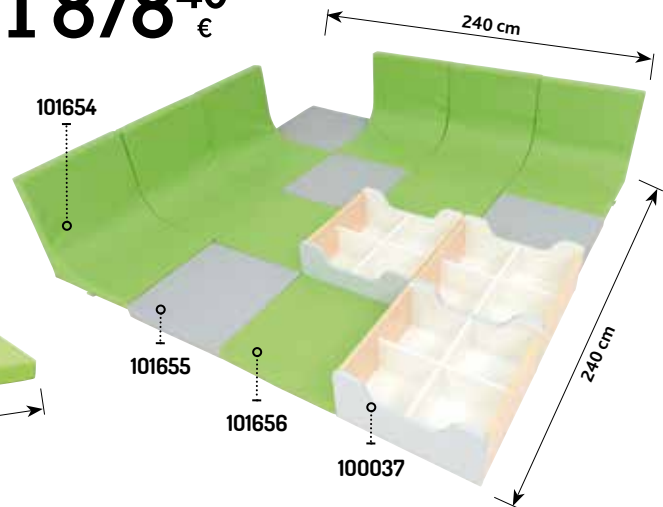

## Lesecke Quadro 74

- 3 Bücherkisten • 13 Matten • Höhe Lehnen: 60 cm
- Gesamtfläche: B 240 x T 240 cm

SET6114 Ahorn 1 878,40\*  
SET6114W weiß 1 878,40\*





**307<sup>90</sup>\***  
€

**Quadro – Bücherregal zweiseitig**

Mobiles Bücherregal mit Ablagen auf beiden Seiten. So kommt der Lesestoff bequem dahin, wo er gerade benötigt wird.

- aus laminiertes Spanplatte (18 mm) in Ahorn-Dekor oder weiß und farbig folierter MDF-Platte
- Maße: B 90 x T 38 x H 98 cm (Höhe angegeben inkl. Rollen)
- 3 Ablagen auf jeder Seite (Tiefe: 8, 10 und 14 cm)
- Rollen feststellbar

FARBVARIANTEN:



**Quadro – Bücherregal zweiseitig, Ahorn**

092104	weiß	307,90*
092105	grau	307,90*
092106	hellblau	307,90*
092107	blau	307,90*
092108	limone	307,90*
092109	gelb	307,90*
092110	orange	307,90*
092111	rot	307,90*
092289	flieder	307,90*
092290	magenta	307,90*

**Quadro – Bücherregal zweiseitig, weiß**

092104W	weiß	307,90*
092105W	grau	307,90*
092106W	hellblau	307,90*
092107W	blau	307,90*
092108W	limone	307,90*
092109W	gelb	307,90*
092110W	orange	307,90*
092111W	rot	307,90*
092289W	flieder	307,90*
092290W	magenta	307,90*



**Quadro – Rollbehälter**

Der mobile Behälter bietet viel Stauraum zur Aufbewahrung von Spielen, Büchern und anderen Sachen. Eine Mittelwand unterteilt den Behälter in zwei Fächer. Aus laminiertes Spanplatte (18 mm) in Ahorn-Dekor oder weiß, Trennwände stets weiß. Fronten aus farbig folierter MDF-Platte.

FARBVARIANTEN:

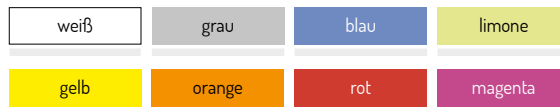

**159<sup>90</sup>\***  
€



**186<sup>90</sup>\***  
€



**Quadro – Rollbehälter klein, Ahorn**

• Maße: B 36 x T 39,5 x H 28 cm

092112	weiß	159,90*
092113	grau	159,90*
092114	blau	159,90*
092115	limone	159,90*
092116	gelb	159,90*
092117	orange	159,90*
092118	rot	159,90*
092119	magenta	159,90*

**Quadro – Rollbehälter klein, weiß**

• Maße: B 36 x T 39,5 x H 28 cm

092112W	weiß	159,90*
092113W	grau	159,90*
092114W	blau	159,90*
092115W	limone	159,90*
092116W	gelb	159,90*
092117W	orange	159,90*
092118W	rot	159,90*
092119W	magenta	159,90*

**Quadro – Rollbehälter groß, Ahorn**

• Maße: B 55 x T 35 x H 44,5 cm

092128	weiß	186,90*
092129	grau	186,90*
092130	blau	186,90*
092131	limone	186,90*
092132	gelb	186,90*
092133	orange	186,90*
092134	rot	186,90*
092135	magenta	186,90*

**Quadro – Rollbehälter groß, weiß**

• Maße: B 55 x T 35 x H 44,5 cm

092128W	weiß	186,90*
092129W	grau	186,90*
092130W	blau	186,90*
092131W	limone	186,90*
092132W	gelb	186,90*
092133W	orange	186,90*
092134W	rot	186,90*
092135W	magenta	186,90*

Alle Preise inkl. gesetzl. MwSt. Lieferung ohne Dekoration. Abbildungen sind unverbindlich. Farben und Design können geringfügig abweichen. Preisirrtümer vorbehalten.



01



ab **274,90\*** €

**01 Quadro – Bücherkahn**

3 geräumige Fächer oben, unten Platz für Textilboxen mit Deckel (553007–553010 – separat bestellbar).

• Maße: B 116,6 x T 41,5 x H 87,6 cm

• Maße unteres Fach: B 36,4 x T 41,5 x H 37 cm

**092100 Ahorn 285,90\***

**092100W weiß 285,90\***

02

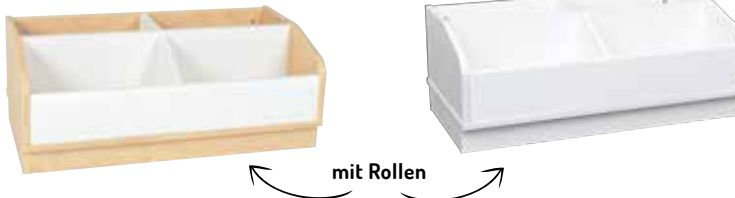

**02 Quadro – Großer Bücher-Rollcontainer**

Die mobile Ablage bietet viel Platz zur Aufbewahrung von Büchern und anderen Sachen. In 4 Fächer geteilt.

• Maße: B 79,2 x T 41,5 x H 31 cm

• Maße Fach: B 36 x T 17,5 x H 20 cm

**092101 Ahorn 274,90\***

**092101W weiß 274,90\***

03



**03 Quadro – Bücherbank**

Bücherregal und Sitzbank in einem: Auf einer Seite suchen sich die Kinder ihr Lieblingsbuch, gehen dann einfach um das Regal herum und machen es sich auf der Sitzbank gemütlich. Unten ist Platz für Textilboxen (553001–553006, 553011, separat bestellbar).

• Matte (Stärke 5 cm) aus Schaumstoff mit pflegeleichtem Kunstlederbezug; mit Druckknöpfen befestigt

• Sitzhöhe: 39 cm

• Maße: B 79,2 x T 79,2 x H 60 cm

• Maße Fach: B 36 x T 79,2 x H 21 cm

**092102 Ahorn 373,90\***

**092102W weiß 373,90\***

04



Für eine bessere Stabilität muss dieser Sitz an einer Wand oder einem anderen Schrank lehnen.

**04 Quadro – Sitzbank mit Regalteil**

Schrank und Sitz in einem. Unten ist Platz für Textilboxen (553001–553006, 553011, separat bestellbar)

• Matte (Stärke 5 cm) aus Schaumstoff mit pflegeleichtem Kunstlederbezug; mit Druckknöpfen befestigt

• Sitzhöhe: 39 cm

• Maße: B 79,2 x T 41,5 x H 87,6 cm

• Maße Fach: B 36 x T 41,5 x H 21 cm

**092103 Ahorn 296,90\***

**092103W weiß 296,90\***



## Lesecke Quadro

Unsere Quadro Leseecken laden zum Verweilen ein. Jedes Buch liegt griffbereit und Matten sorgen gleich für Behaglichkeit und Entspannung. Für unsere Quadro Leseecken verwenden wir laminierte Spanplatte (Stärke 18 mm) – Korpus wahlweise in Ahorn-Dekor oder weiß, Trennwände und Einlegeböden stets weiß. Die bequemen Matten werden aus festem Schaumstoff mit pflegeleichtem Bezug aus Kunstleder hergestellt.

### Lesecke Quadro 11

- 2 Module
  - Maße: B 120,7 x T 79,2 x H 60 cm
- |          |       |         |
|----------|-------|---------|
| SET6014  | Ahorn | 648,80* |
| SET6014W | weiß  | 648,80* |



SET6014



SET6014W



1 231,60\*  
€

### Lesecke Quadro 9

- 4 Module
  - Maße: B 195,8 x T 162,2 x H 86,8 cm
- |          |       |           |
|----------|-------|-----------|
| SET6012  | Ahorn | 1 231,60* |
| SET6012W | weiß  | 1 231,60* |



### Lesecke Quadro 10

- 2 Module
  - Maße: B 195,8 x T 41,5 x H 86,8 cm
- |          |       |         |
|----------|-------|---------|
| SET6013  | Ahorn | 582,80* |
| SET6013W | weiß  | 582,80* |

# Bücherecke Quadro

Die Bücherecke bietet alles, was jede Leseratte braucht: viel Platz für große und kleine Lieblingsbücher und dazwischen einen Bereich, in dem man es sich gemütlich machen und sich ganz ungestört in seine Lektüre vertiefen kann. Eine dimmbare und farblich regulierbare LED-Leuchtleiste sorgt für die richtige Stimmung.

- obere Ablage mit LED-Leuchten, Netzteil mit Stromkabel (Länge: 4,7 m) sowie Fernbedienung im Set enthalten
- 3 verbundene Module mit Ablagen • 3 Batterien AAA erforderlich (nicht enthalten)
- Fachhöhe: 35,5/37 cm



## Quadro – Bücherecke, H 162

Zwischen die Außenregale passen Sitze und Kissen (z.B. 101786, 101788, 101790, 101352–101356, 101638, 101362–101366, 101644, separat bestellbar), auf denen sich gemütlich schmökern lässt.

• Maße: B 199,6 x T 41,5 x H 161,6 cm

• Maße Zwischenraum zwischen den Modulen: B 116,6 x H 120,1 cm

**092192 Ahorn 736,90\***

**092192W weiß 736,90\***

## Quadro – Bücherecke, H 199

Zwischen die Außenregale passen bequeme Sitze (z.B. 101787, 101789, 101791, separat bestellbar), auf denen sich gemütlich schmökern lässt.

• Maße: B 237,9 x T 41,5 x H 199 cm

• Maße Zwischenraum zwischen den Modulen: B 154,3 x H 157,5 cm

**096977 Ahorn 799,90\***

**096977W weiß 799,90\***

# Hocker Inflamea

Die Hocker sind mit schwarzen Kunststoffgleitern versehen und mit hochwertigem, strapazierfähigem Inflamea-Stoff bezogen. Das Material aus 100% Polyester ist fleck- und feuchtigkeitsabweisend; Schmutz oder verschüttete Flüssigkeiten dringen gar nicht erst ins Gewebe ein und lassen sich ganz einfach abwischen bzw. aufsaugen, ohne dass Fleckenränder zurückbleiben. Inflamea ist zudem schwer entflammbar und entspricht Brandschutzklasse B1 nach DIN 4102.

FARBVARIANTEN:

hellgrün

hellgrau

schiefergrau

ab **349,90\***  
€



## Inflamea Hocker B 117

An die Maße der Quadro Bücherecke H 162 (092192, 092192W) angepasst.

• in 3 Farben erhältlich

• Maße: B 116,6 x T 41,5 x H 41 cm

**101786 hellgrün 349,90\***

**101788 hellgrau 349,90\***

**101790 schiefergrau 349,90\***

## Inflamea Hocker B 154

An die Maße der Quadro Bücherecke H 199 (096977, 096977W) angepasst.

• in 3 Farben erhältlich

• Maße: B 154,3 x T 41,5 x H 41 cm

**101787 hellgrün 428,90\***

**101789 hellgrau 428,90\***

**101791 schiefergrau 428,90\***

Alle Preise inkl. gesetzl. MwSt. Lieferung ohne Dekoration. Abbildungen sind unverbindlich. Farben und Design können geringfügig abweichen. Preisirrtümer vorbehalten.

# Sitzecke Paolo mit Schränken

Die rückwandlosen Schränke sind von beiden Seiten zugänglich und lassen sich hervorragend zu Raumteilern kombinieren. Sitze Paolo, die innen bzw. außen angestellt werden, bieten zusätzlichen Platz zum Sitzen, Lesen, Kleingruppenaktivitäten und Ausruhen.  
 • Sitzhöhe: 35 cm • Sitze aus festem Schaumstoff mit pflegeleichtem Bezug aus Kunstleder



Bücherregale,  
Kunstraummöbel,  
Behälter

## Sitzecke Paolo mit Schränken, außen

- Maße: B 363 x T 181,5 x H 67,5 cm
- Achtelkreis-Sitz Paolo, lang – 4 Stk.
- Achtelkreis-Schrank Paolo auf Beinen – 4 Stk.

• Schränke aus laminiertes Spanplatte (Stärke 18 mm), Korpus in Ahorn-Dekor, Einlegeböden sind weiß

SET6308	Blau-Beige-Töne (Quadro 153) Ahorn	1 715,20*
SET6309	Gelb-Grau-Töne (Quadro 154) Ahorn	1 715,20*
SET6310	Rot-Grau-Töne (Quadro 155) Ahorn	1 715,20*
SET6311	Limone-Grau-Töne (Quadro 156) Ahorn	1 715,20*

• Schränke aus laminiertes Spanplatte (Stärke 18 mm), weiß

SET6308W	Blau-Beige-Töne (Quadro 153W) weiß	1 715,20*
SET6309W	Gelb-Grau-Töne (Quadro 154W) weiß	1 715,20*
SET6310W	Rot-Grau-Töne (Quadro 155W) weiß	1 715,20*
SET6311W	Limone-Grau-Töne (Quadro 156W) weiß	1 715,20*

1 715<sup>20\*</sup> €

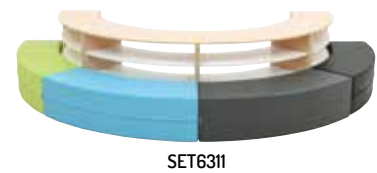
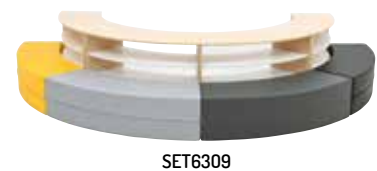
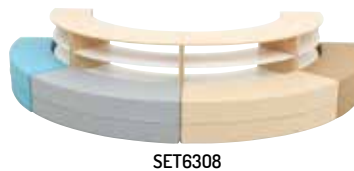

## Sitzecke Paolo mit Schränken, innen

- Maße: B 283 x T 141,5 x H 67,5 cm
- Achtelkreis-Sitz Paolo, kurz – 4 Stk.
- Achtelkreis-Schrank Paolo auf Beinen – 4 Stk.

• Schränke aus laminiertes Spanplatte (Stärke 18 mm), Korpus in Ahorn-Dekor, Einlegeböden sind weiß

SET6297	Grün-Töne (Quadro 137) Ahorn	1 315,20*
SET6298	Grau-Töne (Quadro 138) Ahorn	1 315,20*
SET6299	Grün-Braun-Töne (Quadro 139) Ahorn	1 315,20*

• Schränke aus laminiertes Spanplatte (Stärke 18 mm), weiß

SET6297W	Grün-Töne (Quadro 137W) weiß	1 315,20*
SET6298W	Grau-Töne (Quadro 138W) weiß	1 315,20*
SET6299W	Grün-Braun-Töne (Quadro 139W) weiß	1 315,20*

1 315<sup>20\*</sup> €



Dazu passt:



### Achtelkreis-Schrank Paolo auf Beinen

- Höhe eines Fachs: 17 cm
  - Seitenwände: T 41,5 cm (entspricht der Standardtiefe der Quadro-Schränke)
  - Maße: B 108,3 x H 67,5
- |         |       |         |
|---------|-------|---------|
| 096997  | Ahorn | 208,90* |
| 096997W | weiß  | 208,90* |

Alle Preise inkl. gesetzl. MwSt. Lieferung ohne Dekoration. Abbildungen sind unverbindlich. Farben und Design können geringfügig abweichen. Preisirrtümer vorbehalten.



## Lesecke XL

Ein Rückzugsort mit 3 flachen Bücherablagen (eine davon hinter der Lehne) und bequemer Schaumstoffpolsterung. Die Lesecke lädt die Kinder ein, in Begleitung guter Freunde zu verweilen, gemeinsam Geschichten zu erzählen oder Bücher zu lesen. Sitz mit schmutz- und wasserabweisendem Textilbezug.



855069



855070

### FLO Lesecke XL

- Maße: B 103 x T 60 x H 140/162 cm
- Tiefe der Bücherablagen: 8 cm

**593,90\***  
€

#### • Giebel rechts

855069	RG XL, weiß	593,90*
855070	RG XL, anthrazit	593,90*

#### • Giebel links

855071	LG XL, weiß	593,90*
855072	LG XL, anthrazit	593,90*

Die Bank ist mit einer bequemen Schaumstoffmatte gepolstert. Der Bezug ist aus schmutz- und wasserabweisendem Textilstoff. Runde Holzstreben dienen als Lehne. Die geräumigen Rollbehälter besitzen ein Griffloch, das das Herausziehen erleichtert.



**428,90\***  
€



**164,90\***  
€

### FLO Sitzbank mit Rollbehältern

- Maße: B 103 x T 40 x H 68 cm
- Sitzhöhe: 42 cm
- Behälter Innenmaße: B 42,9 x T 34 x H 23 cm

855063	weiß	428,90*
855064	anthrazit	428,90*

### FLO Rollbehälter mit Tragegriff

- 1 Mittelwand • runder Massivholzgriff
- mit Rollen • Maße: B 60 x T 40 x H 48,5 cm

855073	164,90*
--------	---------

Bücherablage hinter der Lehne



923<sup>90\*</sup>  
€

Geräumige Behälter  
(Maße innen: B 42 x T 32 x H 17 cm)



**NEA Lesecke mit 2 Behältern**

Mit integrierter und bequemer Sitzbank, die mit Schaumstoff gepolstert ist. Die Lesecke ist mit 3 Bücherablagen (eine davon hinter der Lehne) und 2 Bücherbehältern ausgestattet. Eine Kreideschreibfläche an den Behältern kann zur Beschriftung genutzt werden.

- Maße: B 103,6 x T 40 x H 162,2 cm
- Tiefe der Bücherablagen: 8 cm

855044 923,90\*

Bücherregale,  
Kunstraumöbel,  
Behälter



175<sup>90\*</sup>  
€

**TAB Bücherrollbehälter**

- aus weiß lackierter MDF-Platte
- 4 Rollen (2 davon feststellbar)
- mit 2 Fächern, Innenmaße: B 27,5 x T 36,5 cm
- Maße: B 60 x T 40 x H 32,5 cm

855014 175,90\*



439<sup>90\*</sup>  
€

**TAB Lesecke**

Eine Ruhecke mit Sitzbank und 3 Bücherablagen (eine davon hinter der Lehne). Mit grauem Regalkorpus und weißer Rückwand. Die Massivholzbeine werden mit weißen, pulverbeschichteten Montagestahlringen montiert. Schaumstoffmatte mit grauem Textilbezug, dieser ist wasserabweisend und hat eine markante Oberflächenstruktur.

- Maße: B 103,5 x T 40 x H 163 cm
- Tiefe der Bücherablagen: 8 cm
- Wandmontage erforderlich

855013 439,90\*



285<sup>90\*</sup>  
€

**FLO Ausstellungsregal XL**

An der Rückwand befinden sich Schnüre, an denen Bilder mit Klammern befestigt werden können. Unten gibt es ein schmales Regal für andere Bastelarbeiten.

- Wandmontage erforderlich
- Maße: B 135 x T 20 x H 140/162 cm

• Giebel rechts  
855065 RG XL, weiß 285,90\*  
855066 RG XL, anthrazit 285,90\*

• Giebel links  
855067 LG XL, weiß 285,90\*  
855068 LG XL, anthrazit 285,90\*



Alle Preise inkl. gesetzl. MwSt. Lieferung ohne Dekoration. Abbildungen sind unverbindlich. Farben und Design können geringfügig abweichen. Preisirrtümer vorbehalten.



### Echtholz Bastelwagen

- Die beiden unteren durchgängigen Fächer eignen sich für Papierformate bis A2.
- oben durchgängige und nicht durchgängige Fächer, 1 Fachboden höhenverstellbar
  - Fächer auf der Oberseite verstellbar
  - Pinselständer für 5 dicke und 12 dünne Pinsel
  - auf 4 feststellbaren Rollen
  - Gesamtmaße: B 88 x T 60 x H 86,6 cm

098561-RO 829,90\*



699,90\*  
€

### Echtholz Aufräumwunder-Wagen

- Am seitlichen Griff können bspw. Gymnastikreifen aufgehängt werden.
- 3 Böden, Tiefe: 14, 33 und 56 cm
  - Maße: B 110 x T 60 x H 86,6 cm

098562-RO 699,90\*

### Echtholz Hochschrank H 192 cm, T 60 cm, mit Fach für Kunststoffbehälter

Mit Fach für bis zu 13 flache Kunststoffbehälter (separat zu bestellen); 2 breite Einlegeböden (Fachhöhen je 17 cm); unten Fach für große Gegenstände. • Fachbreite (im unteren Teil): links 32 cm; rechts 52 cm



ab 1 959,90\*  
€

#### Echtholz Hochschrank H 192 cm, T 60 cm, mit Fach für Kunststoffbehälter (Türen Birke)

- Maße: B 90 x T 60 x H 192,2 cm
- |                |            |           |
|----------------|------------|-----------|
| 098537-SO-00-A | Aussparung | 1 959,90* |
| 098537-SO-00-B | Bügelgriff | 1 974,90* |

linkes Fach passend für farbige Kunststoffbehälter (372xxx) – Seite 740; auf Wunsch abschließbar – Buchstabe K an die Art.-Nr. anhängen

#### Echtholz Hochschrank H 192 cm, T 60 cm, mit Fach für Kunststoffbehälter (Türen weiß)

- Maße: B 90 x T 60 x H 192,2 cm
- |                |            |           |
|----------------|------------|-----------|
| 098537-SO-03-A | Aussparung | 1 959,90* |
| 098537-SO-03-B | Bügelgriff | 1 974,90* |

linkes Fach passend für farbige Kunststoffbehälter (372xxx) – Seite 740; auf Wunsch abschließbar – Buchstabe K an die Art.-Nr. anhängen

Aussparung als Türgriff



ab 1 849,90\*  
€

#### Echtholz Hochschrank H 192 cm, T 60 cm (Türen Birke)

- mit 7 Einlegeböden
  - Maße: B 90 x T 60 x H 192,2 cm
- |                |            |           |
|----------------|------------|-----------|
| 098538-SO-00-A | Aussparung | 1 849,90* |
| 098538-SO-00-B | Bügelgriff | 1 864,90* |

Zusatzboden 098555 – Seite 695; auf Wunsch abschließbar – Buchstabe K an die Art.-Nr. anhängen

#### Echtholz Hochschrank H 192 cm, T 60 cm (Türen weiß)

- mit 7 Einlegeböden
  - Maße: B 90 x T 60 x H 192,2 cm
- |                |            |           |
|----------------|------------|-----------|
| 098538-SO-03-A | Aussparung | 1 849,90* |
| 098538-SO-03-B | Bügelgriff | 1 864,90* |

Zusatzboden 098555 – Seite 695; auf Wunsch abschließbar – Buchstabe K an die Art.-Nr. anhängen

Türgriff als Bügelgriff



ab 1 999,90\*  
€

#### Echtholz Hochschrank H 192 cm, T 60 cm, mit ausziehbaren Einlegeböden (Türen Birke)

- mit 7 Einlegeböden, davon 3 ausziehbar und vorn mit Aufkantung von 4 cm Höhe
  - Maße: B 90 x T 60 x H 192,2 cm
- |                |            |           |
|----------------|------------|-----------|
| 098539-SO-00-A | Aussparung | 1 999,90* |
| 098539-SO-00-B | Bügelgriff | 2 014,90* |

Zusatzboden 098555 – Seite 695; auf Wunsch abschließbar – Buchstabe K an die Art.-Nr. anhängen

#### Echtholz Hochschrank H 192 cm, T 60 cm, mit ausziehbaren Einlegeböden (Türen weiß)

- mit 7 Einlegeböden, davon 3 ausziehbar und vorn mit Aufkantung von 4 cm Höhe
  - Maße: B 90 x T 60 x H 192,2 cm
- |                |            |           |
|----------------|------------|-----------|
| 098539-SO-03-A | Aussparung | 1 999,90* |
| 098539-SO-03-B | Bügelgriff | 2 014,90* |

Zusatzboden 098555 – Seite 695; auf Wunsch abschließbar – Buchstabe K an die Art.-Nr. anhängen

Alle Preise inkl. gesetzl. MwSt. Lieferung ohne Dekoration. Abbildungen sind unverbindlich. Farben und Design können geringfügig abweichen. Preisirrtümer vorbehalten.





## Versteckschränke Echtholz

- Möbelstück aus Echtholz. Abweichungen in Struktur, Oberfläche und Maserung sind ein Merkmal für echtes Holz!
- Eine prima Ergänzung sind die passenden Matten (101901–101902, separat erhältlich)
- Fronten in Birke-natur oder weiß erhältlich
- lackiert • ohne Sockel • Lieferung vormontiert



098563-00



098564-03



098565-03

### Echtholz Spielhäuschen

- Maße: B 90 x T 60 x H 86,6 cm
- 098563-00 Birke **829,90\***
- 098563-03 weiß **829,90\***

### Echtholz Versteckhöhle

- Maße: B 90 x T 60 x H 86,6 cm
- 098564-00 Birke **829,90\***
- 098564-03 weiß **829,90\***

### Echtholz Schrank mit Tunnel

- Maße: B 90 x T 60 x H 86,6 cm
- 098565-00 Birke **829,90\***
- 098565-03 weiß **829,90\***

Dazu passt:



101901



101902

**98,90\***  
€

### Matte für Verstecke, B 90

- Maße: B 86 x T 56 x H 8 cm
- aus Schaumstoff mit pflegeleichtem Bezug aus Kunstleder
- 101901 hellgrün **98,90\***
- 101902 grau **98,90\***

FARBVARIANTEN:



### Quadro Versteckhöhle

Die geheime Versteckhöhle kann bei vielen Spielen genutzt werden. Hier wohnt Schneewittchen bei den sieben Zwergen oder vergraben Piraten ihre Schätze. Der Schrank kann mit Sitzkissen (101912 – 101926) oder mit passenden Maten (101901, 101902) gepolstert werden, beides separat bestellbar. Die Fronten sind in 4 Farben erhältlich.

• Maße: B 90 x T 60 x H 86,6 cm

098416	weiß	439,90*
098417	hellblau	439,90*
098418	flieder	439,90*
098419	grau	439,90*



**494<sup>90</sup>\***  
€

### Quadro – Versteck-Schrank, Ahorn

Wenn es im Kindergarten zu turbulent wird, ist ein Rückzugsort gefragt. Dieser Schrank dient nicht nur der Aufbewahrung, die gemütliche Schaumstoffmatte (Stärke: 5 cm) mit pflegeleichtem Kunstlederbezug lädt zum Entspannen ein. Schrank mit einer Schublade und zwei offenen Fächern

092193	Ahorn	494,90*
092193W	weiß	494,90*

### Quadro – Ruhe-Ecke, Ahorn

In diesem Eckmodul finden Kinder ein wenig Abstand vom Trubel um sie herum. Hier können sie zur Ruhe kommen, dem Teddy ein Buch vorlesen oder sich ganz entspannt zurücklehnen und das farbige Licht genießen, welches seinen Ursprung in zwei an der Decke angebrachten LED-Streifen hat. Vorhang mit Druckknöpfen befestigt.

- H 124,2 cm
- Breite der Rückwände: 72 cm; Seitenwände: 41,5 cm (entspricht Standardtiefe der Quadro-Schränke)
- Breite des Eingangs: 45 cm
- inklusive passender Schaumstoffmatte mit Kunstlederbezug, Höhe: 5 cm
- 2 LED-Streifen, Farbe und Helligkeit regulierbar, Farbwechsel programmierbar, Netzteil mit Stromkabel (Länge: 4,7 m) sowie Fernbedienung im Set enthalten
- 3 Batterien AAA erforderlich (nicht enthalten)

092194	Ahorn	799,90*
092194W	weiß	799,90*

092193



092194



Alle Preise inkl. gesetzl. MwSt. Lieferung ohne Dekoration. Abbildungen sind unverbindlich. Farben und Design können geringfügig abweichen. Preisirrtümer vorbehalten.

## Quadro – Häuschen

Mehr als nur ein Schrank – ein kleines Haus!  
Regalfächer können mit Türen, klein oder mittelgroß (095385–095408, separat bestellbar) ergänzt werden. Höhe der seitlichen Abschlüsse entspricht den Standardhöhen M und L der Quadro-Schränke. Eine prima Ergänzung sind die passenden Matten B 113 (101865–101867, separat erhältlich).



### Quadro – Häuschen mit magnetischer Tafel

- Rückwand schwarz, mit Magnetfarbe bestrichen
  - Seitenhöhen: M 86,8 cm und L 124,2 cm
  - Breite Regalteil: 36,5 cm, offener Teil: 113 cm
  - Gesamtmaße: B 155 x T 60 x H 186 cm
- |         |       |           |
|---------|-------|-----------|
| 096988  | Ahorn | 1 699,90* |
| 096988W | weiß  | 1 699,90* |

Dazu passt:



### Matte für Quadro-Häuschen, B 113

Dieser bequeme Sitz macht das Quadro-Häuschen mit farbiger oder schwarzer magnetisierender Rückwand (099342(W)-099353(W), 096988(W)) noch gemütlicher.

- Maße: B 113 x T 55,5 x H 14 cm
- |        |          |         |
|--------|----------|---------|
| 101865 | grau     | 119,90* |
| 101866 | hellgrün | 119,90* |
| 101867 | weiß     | 119,90* |

RÜCKWAND IN 12 FARBEN:

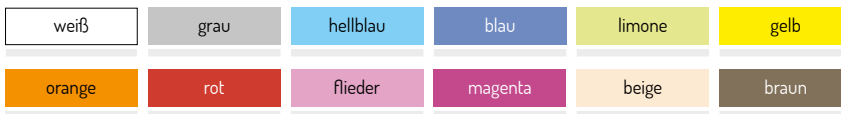

Alle Quadro-Häuschen auch in Ausführung mit weißem Korpus erhältlich (Seite 647).



grau



gelb

### Quadro – Häuschen mit 2 Einlegeböden, Ahorn

Rückwand aus farbig folierter Spanplatte (18 mm). Dach aus Sperrholz. Korpus in Ahorn-Dekor, Trennwand und Fachböden weiß.

- Breite Regalteil 36,5 cm, offener Teil: 113 cm
  - Seitenhöhe: M 86,8 cm und L 124,2 cm
  - Gesamtmaße: B 155 x T 60 x H 186 cm
- |        |          |         |
|--------|----------|---------|
| 099342 | weiß     | 934,90* |
| 099343 | grau     | 934,90* |
| 099344 | hellblau | 934,90* |
| 099345 | blau     | 934,90* |
| 099346 | limone   | 934,90* |
| 099347 | gelb     | 934,90* |
| 099348 | orange   | 934,90* |
| 099349 | rot      | 934,90* |
| 099350 | flieder  | 934,90* |
| 099351 | magenta  | 934,90* |
| 099352 | beige    | 934,90* |
| 099353 | braun    | 934,90* |



Alle Preise inkl. gesetzl. MwSt. Lieferung ohne Dekoration. Abbildungen sind unverbindlich. Farben und Design können geringfügig abweichen. Preisirrtümer vorbehalten.



092195-1

092195-2

092195-3

092195W-1

092195W-2

092195W-3



**Quadro – Häuschen**

Mehr als nur ein Schrank – ein kleines Haus! Mit Fensterapplikation. Hier finden Kinder einen gemütlichen Platz zum Entspannen. Eine prima Ergänzung sind die passenden Matten (101486 oder 101487, separat erhältlich).

• Maße: B 130 x T 60 x H 173,5 cm

092195-1	Ahorn, gelb	799,90*
092195-2	Ahorn, limone	799,90*
092195-3	Ahorn, grau	799,90*
092195W-1	weiß, gelb	799,90*
092195W-2	weiß, limone	799,90*
092195W-3	weiß, grau	799,90*

*Dazu passt:*

**Matte für Quadro-Häuschen, B 126**

Dieser bequeme Sitz macht das Quadro-Häuschen mit Fensterapplikation (092195, separat erhältlich) noch gemütlicher.

- Maße: B 126 x T 55,5 x H 14 cm
  - Höhe der Seitenteile: 94 und 75 cm
- |        |          |         |
|--------|----------|---------|
| 101486 | grau     | 329,90* |
| 101487 | hellgrün | 329,90* |



Alle Preise inkl. gesetzl. MwSt. Lieferung ohne Dekoration. Abbildungen sind unverbindlich. Farben und Design können geringfügig abweichen. Preisirrtümer vorbehalten.



**NEU IM ANGEBOT**



**Spiel- und Lesecke Lastwagen**

Die Kombination aus Spielecke und Schrank wird der Hingucker im Gruppenraum. Das Fahrerhaus mit drehbarem Lenkrad und gepolsterter Bank lädt zu Rollenspielen oder zum Lesen ein. Muss an der Wand befestigt werden.

- aus laminiertes Spanplatte (18 mm), weiß, blau, grau
- Schaumstoffmatte mit pflegeleichtem Kunstlederbezug, grau
- Schrankbreite: 80 cm
- Regaltiefe: 40 cm
- 2 Rollbehälter
- Gesamtmaße: B 240 x T 100 x H 144 cm

**855239** 1 429,90\*



**1 869<sup>90</sup>\***  
€

Schaumstoffsofas  
ab Seite 1064

### Gartenhaus Flora

Eine Spielecke in Form eines Hauses, aus lackiertem Sperrholz. Baldachin aus Stoff mit Blattmotiv und 1 Fenster in Wandhöhe. Im Inneren können Kissen oder Sitze platziert werden.

- Innenmaße: B 135 x T 116,5 x H 121 cm
- Gesamtmaße: B 150 x T 119,5 x H 140 cm

098401

1 869,90\*

**NEU IM ANGEBOT**

**659<sup>90</sup>\***  
€



### Elfenhaus

Das Spielhaus lässt sich vielseitig einsetzen. Es bietet Kindern Geborgenheit und Sicherheit als Rückzugsort in sonst sehr großen Räumen. Das Innere kann mit einer Matte (855241, separat bestellbar) ausgestattet werden.

- aus Sperrholz (Birke)
- Dach und Wand aus Textil (100% PE)
- Maße: B 130 x T 100 x H 110 cm

855240

659,90\*

### Matte für Elfenhaus

- aus Schaumstoff mit pflegeleichtem Kunstlederbezug
- Maße: B 93 x T 117 x H 3 cm, gefaltet: B 93 x T 39 x H 9 cm

855241

175,90\*

**NEU IM ANGEBOT**



### Sinneshöhle, gepolstert

Der perfekte Platz zum Verstecken und Erholen, wenn der Alltag im Kindergarten zu stressig wird.

098823

879,90\*

Alle Preise inkl. gesetzl. MwSt. Lieferung ohne Dekoration. Abbildungen sind unverbindlich. Farben und Design können geringfügig abweichen. Preisirrtümer vorbehalten.

# Ausruhen und Podeste



# Matten Quadro

Mit den Schaumstoffmatten Quadro eröffnen sich ganz neue Wege der Raumgestaltung; die vielen Farben, Formen und Größen laden zum Gestalten fantasievoller Spiel- und Erholungsecken ein. Der äußerst strapazierfähige, unempfindliche Bezug aus Inflamea macht die Matten Quadro zum perfekten Begleiter in Kindergärten und Schulen. Das Material aus 100% Polyester ist fleck- und feuchtigkeitsabweisend; verschüttete Flüssigkeiten dringen so gut wie gar nicht ins Gewebe ein und lassen sich ganz einfach abwischen bzw. aufsaugen, ohne dass Fleckenränder zurückbleiben. Inflamea ist zudem schwerentflammbar und entspricht Brandschutzklasse B1 nach DIN 4102. Füllung aus Schaumstoff mit Raumgewicht 23 kg/m<sup>3</sup>. In der Ausführung Quadro 2 ist auch der Schaumstoff schwer entflammbar und hat ein Raumgewicht von 30 kg/m<sup>3</sup>.



Matten beliebig kombinierbar; Gesamtmaße variieren.

**NEU IM ANGEBOT**

ab **581,50\*** €



**Mattenset Quadro 1, Amelie**  
101515 **581,50\***

**Mattenset Quadro 2, Amelie**  
101577 **634,50\***



**Mattenset Quadro 1, Mario**  
101993 **668,50\***

**Mattenset Quadro 2, Mario**  
101994 **724,50\***

Matten Quadro sind online auch einzeln erhältlich.



**Matten Quadro quadratisch, gelb, H 15 cm**  
• Maße: 71 x 71 cm  
101687 **Matte Quadro 1** **153,90\***  
101688 **Matte Quadro 2** **164,90\***



**Matten Quadro, rechteckig, hellgrau, H 10 cm**  
• Maße: 41 x 80 cm  
101689 **Matte Quadro 1** **87,90\***  
101690 **Matte Quadro 2** **98,90\***



**Matten Quadro, hellgrün, H 15 cm**  
• Länge der Seiten: ca. 25; 24; 63; 16; 79 cm  
101523 **Matte Quadro 1** **98,90\***  
101585 **Matte Quadro 2** **109,90\***



**Matten Quadro, hellgrau, H 20 cm**  
• Länge der Seiten: ca. 46; 54; 89; 69; 91 cm  
101524 **Matte Quadro 1** **186,90\***  
101586 **Matte Quadro 2** **197,90\***



Alle Preise inkl. gesetzl. MwSt. Lieferung ohne Dekoration. Abbildungen sind unverbindlich. Farben und Design können geringfügig abweichen. Preisirrtümer vorbehalten.



Bei der Ausführung Quadro 2 sind sowohl Schaumstoff als auch Bezug (Inflamea) schwerentflammbar.



**Mattenset Quadro 1, Benno**  
101516 576,60\*

**Mattenset Quadro 2, Benno**  
101578 626,60\*



**NEU IM ANGEBOT**



**Mattenset Quadro 1, Carlo**  
101985 415,90\*

**Mattenset Quadro 2, Carlo**  
101986 450,90\*

**NEU IM ANGEBOT**

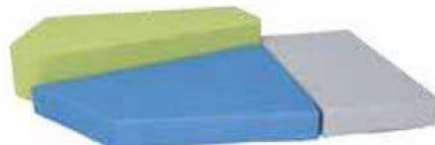

**Mattenset Quadro 1, Sofia**  
101987 347,70\*

**Mattenset Quadro 2, Sofia**  
101988 384,70\*

**NEU IM ANGEBOT**

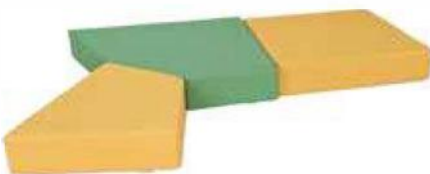

**Mattenset Quadro 1, Ellie**  
101989 428,70\*

**Mattenset Quadro 2, Ellie**  
101990 460,70\*

**NEU IM ANGEBOT**



**Mattenset Quadro 1, Franio**  
101991 514,60\*

**Mattenset Quadro 2, Franio**  
101992 559,60\*

Alle Preise inkl. gesetzl. MwSt. Lieferung ohne Dekoration. Abbildungen sind unverbindlich. Farben und Design können geringfügig abweichen. Preisirrtümer vorbehalten.



**NEU IM ANGEBOT**

**Spielmatte mit Meeresmotiv**

*Pflegeleichte Krabbelmatte mit flauschigem Textilbezug und weicher Polsterung. Ideal für Krippenkinder. Groß und dennoch leicht sowie einfach zu verstauen. • Stärke: 2 cm*



ab **54,90\*** €

**Spielmatte Muschel**

• Maße: 98 x 90 cm  
855202 **54,90\***

**Spielmatte Seestern**

• Maße: 107 x 103 cm  
855203 **76,90\***

**Spielmatte Krabbe**

• Maße: 123 x 115 cm  
855204 **119,90\***

**Spielmatte Blauer Wal**

• Maße: 105 x 80 cm  
855205 **54,90\***



855202



855203



855204

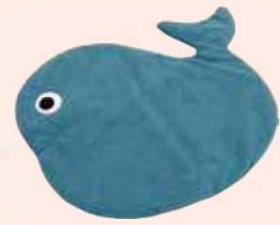

855205

**Riesenkissen**

- Baumwollbezug mit Schaumstofffüllung
- mit Reißverschluss; abnehmbar; bei 30°C waschbar
- Ø 150 cm
- Höhe: 17 cm
- Matte Stärke: ca. 2,5 cm

ab **197,90\*** €



Riesenkissen – Blume  
101218 **197,90\***



Riesenkissen – Blume, schwarz-weiß  
101660 **239,90\***

**Matten**

*Schaumstoffgefüllte Matte mit abnehmbarem Baumwollbezug mit Reißverschluss; bei 30°C waschbar. Kissenfüllung Silikon-Granulat.*

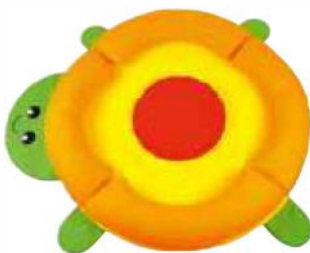

**Matte – Schildkröte**

• Ø 140 cm (+ Schildkrötenkopf 40 cm)  
• Höhe: 17 cm • Matte Stärke: ca. 2,5 cm  
101220 **239,90\***

**239,90\*** €



**Matte – Raupe**

• Ø 140 cm • Höhe: 20 cm  
• Matte Stärke: ca. 2,5 cm  
101221 **239,90\***



**Matte – Vogel**

• Maße: B 195 x T 173 x H 22 cm  
• Matte Stärke: ca. 2,5 cm  
101222 **208,90\***

Alle Preise inkl. gesetzl. MwSt. Lieferung ohne Dekoration. Abbildungen sind unverbindlich. Farben und Design können geringfügig abweichen. Preisirrtümer vorbehalten.

**NEU IM ANGEBOT**



**Kissen Moderne**

Weiches Kissen mit bunten, dekorativen Elementen. Zum Toben und Ausruhen.  
 • Baumwollbezug mit Schaumstofffüllung (geflockt).  
 • Maße: 115 x 150 cm  
**101979** **164,90\***



Alle Preise inkl. gesetzl. MwSt. Lieferung ohne Dekoration. Abbildungen sind unverbindlich. Farben und Design können geringfügig abweichen. Preisirrtümer vorbehalten.

**Riesensitzkissen – Eule**

Das herrlich weiche, farbenprächtige Sitzkissen mit Baumwollbezug und Schaumstofffüllung (geflockt) verschönert den Raum ungemein. Es bietet mehreren Kindern Platz und ist vielseitig einsetzbar.  
 • Maße: B 180 x T 147 x H 20 cm  
**101739** **296,90\***



180 cm

101739

**Tobekissen blau/grau**

• mit Baumwollbezug • hellblau/grau  
 • Maße: 160 x 120 cm  
**101980** **119,90\***



**NEU IM ANGEBOT**

160 cm

101980

**119,90\***  
€

**Sitzkissen**

*Die herrlich weichen, farbenprächtigen Sitzkissen mit Baumwollbezug und Schaumstofffüllung verschönern jeden Raum. Sie fördern die Vorstellungskraft der Kinder und sind vielseitig einsetzbar. Bezug mit Reißverschluss; abnehmbar; bei 30°C waschbar.*

• Maße: 70 x 80 cm		
<b>101908</b>	Fisch, blau	<b>65,90*</b>
<b>101909</b>	Maus, grau	<b>76,90*</b>
<b>101910</b>	Biene, gelb-schwarz	<b>76,90*</b>

• Maße: 66,5 x 34,5 cm		
<b>101911</b>	Wolke, hellgrau	<b>32,90*</b>

• Maße: 68 x 75 cm		
<b>101748</b>	Vogel	<b>65,90*</b>



101908



101909



101910



101911



101748

Bitte beachten Sie:  
 Als Naturfaser kann Baumwolle beim Waschen leicht einlaufen.

Ausruhen und Podeste



### Kissen Relax, 2er-Set

- angenehm weicher, abnehmbarer Textilbezug mit Reißverschluss; bei 30°C waschbar; 100% Polyester
- Kissenfüllung: Silikon-Granulat



01



02



03



04



05



06



07



08



09



10



11



12



13



14



15



16



17



18

## Kissen Relax



### Kissen Relax, 2er-Set, länglich

• Maße: 40 x 30 x 12 cm

101704	01	blau	28,90*
101705	02	Konrad	28,90*
101706	03	Emil	28,90*
101707	04	Anton	28,90*
101708	05	Lottchen	28,90*
101709	06	graumeliert	28,90*
101710	07	Pünktchen	28,90*
101711	08	gelb	28,90*
101712	09	limone	28,90*

### Kissen Relax, 2er-Set, quadratisch

• Maße: 40 x 40 x 15 cm

101713	10	blau	32,90*
101714	11	Konrad	32,90*
101715	12	Emil	32,90*
101716	13	Anton	32,90*
101717	14	Lottchen	32,90*
101718	15	graumeliert	32,90*
101719	16	Pünktchen	32,90*
101720	17	gelb	32,90*
101721	18	limone	32,90*

Alle Preise inkl. gesetzl. MwSt. Lieferung ohne Dekoration. Abbildungen sind unverbindlich. Farben und Design können geringfügig abweichen. Preisirrtümer vorbehalten.



# Kuschelkissen



## Kuschelkissen

Diese weichen Kissen passen hervorragend nicht nur in Ruheecken, sondern auch als Sitzgelegenheit in Lesecken.

- Baumwollbezug mit Füllung aus Silikongranulat, Bezug waschbar bei 40°C

- Maße: B 40 x T 40 x H 12 cm

101912	01	gelb	15,90*
101913	02	senf	15,90*
101914	03	flieder	15,90*
101915	04	dunkelrosa	15,90*
101916	05	blau	15,90*
101917	06	hellblau	15,90*
101918	07	helltürkis	15,90*
101919	08	dunkeltürkis	15,90*
101920	09	limone	15,90*
101921	10	olivgrün	15,90*
101922	11	beige	15,90*
101923	12	braun	15,90*
101924	13	hellgrau	15,90*
101925	14	dunkelgrau	15,90*
101926	15	schwarz	15,90*



01



02



03



04



05



06



07



08



09



10



11



12



13



14



15

Alle Preise inkl. gesetzl. MwSt. Lieferung ohne Dekoration. Abbildungen sind unverbindlich. Farben und Design können geringfügig abweichen. Preisirrtümer vorbehalten.



# Kissen

- aus pflegeleichtem Kunstleder;
- Schaumstofffüllung
- Höhe: 3 cm

Kissenhöhe 3 cm



101738



101860



101874



101861



101862



101863



101864

## Bodenkissen, rund, 5er-Set

• Höhe: 3 cm, Ø 35 cm

101738	hellgrau	76,90*
101860	limone	76,90*
101861	dunkelgrün	76,90*
101862	dunkelgrau	76,90*
101863	helltürkis	76,90*
101864	dunkeltürkis	76,90*
101874	grau	76,90*



101255



101258



ab **153,90\***  
€

## Regenbogenkissen, rund

• Höhe: 3 cm, Ø 35 cm

• passender Ständer zur Aufbewahrung (100174) separat bestellbar

101255 10er-Set 153,90\*

• passender Ständer zur Aufbewahrung (100937) separat bestellbar

101258 20er-Set 274,90\*

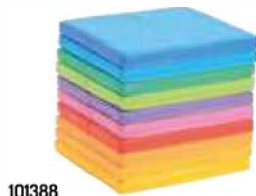

101388



101389

## Quadratkissen

• passender Kissenständer (100710) separat bestellbar

• Maße: 35 x 35 cm • Höhe: 3 cm

101388 10er-Set 175,90\*

101389 20er-Set 318,90\*

## Kissenaufbewahrung

**01 Mobiler Ständer für Regenbogenkissen**

Für 10 Regenbogenkissen oder runde Bodenkissen mit Durchmesser 30–35 cm, in versch. Ausführungen erhältlich, separat bestellbar.

- lackiertes Sperrholz, 18 mm
- bewegliche Rollen unter der Grundplatte
- Maße: B 44 x T 46 x H 42,5 cm

100174

76,90\*

01



02

**02 Mobiler Doppelständer für Regenbogenkissen**

Für 20 Regenbogenkissen oder runde Bodenkissen mit Durchmesser 30–35 cm, in versch. Ausführungen erhältlich, separat bestellbar.

- lackiertes Sperrholz, 18 mm
- bewegliche Rollen unter der Grundplatte
- Maße: B 84 x T 46 x H 42,5 cm

100937

109,90\*

03

**03 Kissenschrank**

Ein mobiler Schrank für die Aufbewahrung der Kissen (bspw. Regenbogenkissen, Quadratkissen und runde Bodenkissen, in versch. Ausführungen, separat bestellbar). Jedes Fach kann bis zu 20 Kissen aufnehmen.

- aus laminiertes Spanplatte in Birke-Optik
- Maße: 76 x 37 x 76,5 cm

092749

219,90\*

04

**04 Mobiler Doppelständer für Quadratkissen**

Für 20 Quadratkissen mit den Maßen 35 x 35 cm, bspw. ein 20er-Set (101389) oder zwei 10er-Sets (101388) – separat erhältlich.

- lackiertes Sperrholz, 18 mm
- bewegliche Rollen unter der Grundplatte
- Maße: B 84 x T 46 x H 42,5 cm

100710

153,90\*

05

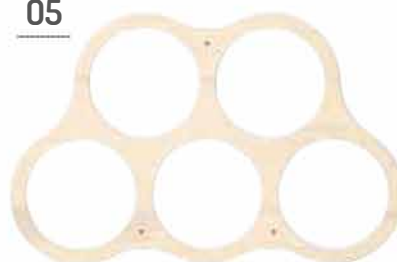
**05 Kissenwandablage**

Wandablage für 5 runde Sitzkissen. Eine praktische Aufbewahrungsmöglichkeit und schöner Blickfang in jedem Raum.

- Kissen – 101255, 101258, 101738, 101860–101864, 101874 – separat bestellbar
- aus Sperrholz
- Aussparung Ø 35 cm
- Maße: B 125 x H 80 cm

099388

109,90\*



Kissenhöhe 8 cm

1 Stk.



Aus strapazierfähigem Schaumstoff mit pflegeleichtem Bezug aus Kunstleder.



855251



855252



855253



855254



855255

18<sup>90</sup> €

**NEU IM ANGEBOT**

**Runde Sitzkissen, H 8 cm, 2-farbig**

• Höhe: 8 cm, Ø 30 cm

855251	weiß-hellgelb	18,90*
855252	weiß-rosa	18,90*
855253	weiß-hellgrau	18,90*
855254	weiß-hellblau	18,90*
855255	weiß-hellgrün	18,90*

*Dazu passt:*

**NEU IM ANGEBOT**

FARBVARIANTEN:

hellgrün

grün

hellgrau

hellblau



**Wandpolsterung**

Weiche Wandpolsterung für den Sportraum oder die Spielecke. Hergestellt aus Schaumstoff mit pflegeleichtem Bezug aus Kunstleder. Die Befestigung erfolgt an der Wand, Montagematerial inklusive.

• 1 Stk. • Stärke: 4 cm

• Maße: B 120 x H 100 cm

855246	hellgrün	142,90*
855247	grün	142,90*
855248	hellgrau	142,90*

• Maße: B 200 x H 120 cm

855249	hellblau	219,90*
--------	----------	---------

M

Aus strapazierfähigem Schaumstoff mit pflegeleichtem Bezug aus Kunstleder.

219<sup>90\*</sup> €

NEU IM ANGEBOT



Kissenhöhe 8 cm



#### Runde Sitzkissen, H 8 cm, 2-farbig, 12er-Set

- Rand ist immer weiß, Sitzfläche in kräftigen Farben
- Höhe: 8 cm, Ø 30 cm
- 12 Stk.

855250

219,90\*

#### Runde Sitzkissen, Herbstfarben, 12er-Set

- Weiche Schaumstoffkissen mit pflegeleichtem Kunstlederbezug in harmonisierenden Naturtönen. Passender Ständer zur Aufbewahrung (855231) separat erhältlich.
- Ø 30 cm • Stärke: 8 cm

855230

219,90\*

142<sup>90\*</sup> €

#### Mobiler Ständer für runde Sitzkissen

- Für Kissen bis Ø 30 cm, bspw. ein Set Runde Sitzkissen, Herbstfarben, 12er-Set (855230 – separat erhältlich).
- aus Sperrholz und Aluminium • 4 Rollen, 2 feststellbar
- Maße: Ø 38 x H 114 cm

855231

142,90\*



NEU IM ANGEBOT

#### Wagen mit 12 runden Sitzkissen

- 4 Rollen (2 feststellbar)
- Wagen aus Sperrholz, Maße: 105 x 40 x H 47 cm
- 12 Kissen, je 3 pro Farbe, Maße: Ø 30 cm, H 8 cm

855264

499,90\*





**NEU IM ANGEBOT**

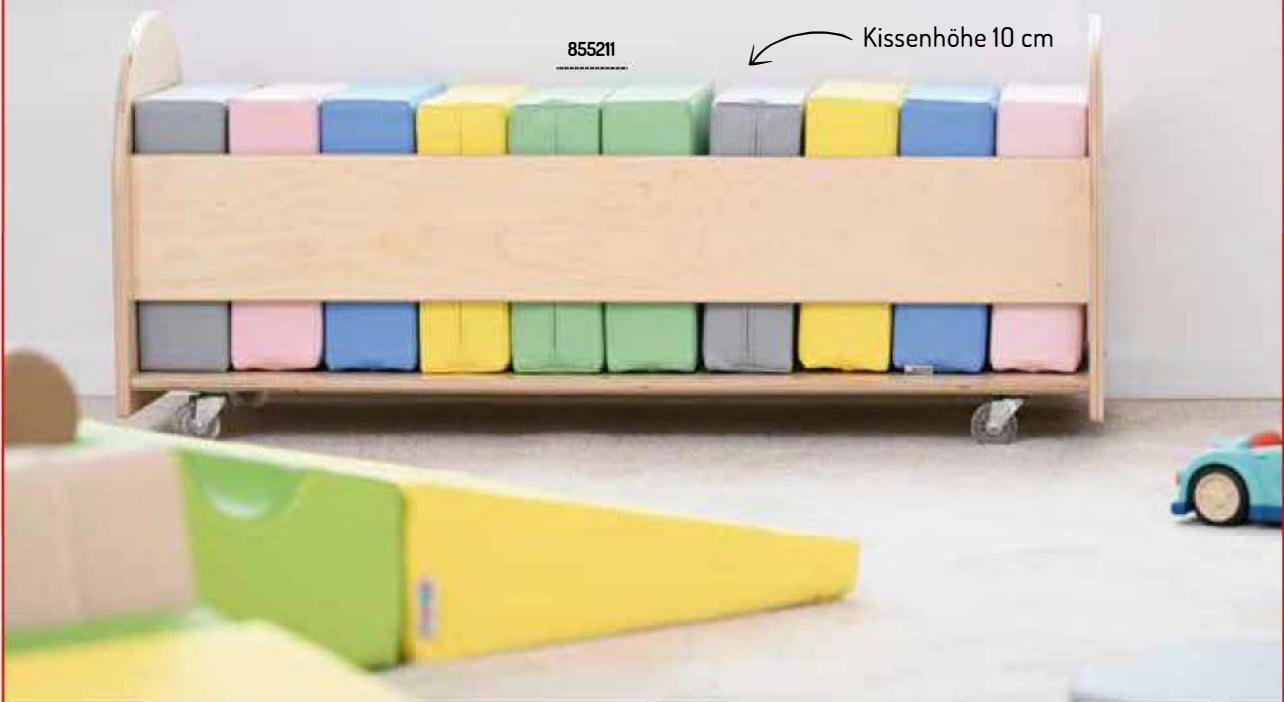

855219



Alle Kissen aus strapazierfähigem Schaumstoff mit pflegeleichtem Kunstlederbezug, phthalatfrei.



855220



855221

#### Wagen mit 10 Sitzkissen

10 Schaumstoffsitzkissen mit dem passenden Transportwagen. Dieser sorgt gleichzeitig für Ordnung in der Spielecke.

- 4 Rollen (2 feststellbar).
- Wagen aus Sperrholz, Maße: 105 x 40 x H 47 cm
- 10 Kissen, je 2 pro Farbe (Pastelltöne), Maße: 30 x 30 x H 10 cm

855211

472,90\*

#### Sitzkissen 12er-Set, Pastell

Die rechteckigen Schaumstoffsitze in zarten Pastelltönen finden ihren Einsatz bei Gruppenspielen oder beim Buchvorlesen. Für Transport und Aufbewahrung gibt es ein passendes mobiles Regal (855220, separat bestellbar).

- 4 Pastellfarben, je 3 Stk. • Maße: 30 x 20 x H 8 cm

855219

239,90\*

#### Mobiles Regal für Sitzkissen 855219

Regal und Bank in einem. Zum Aufbewahren von 12 Sitzkissen (855219, separat bestellbar). Dank der Rollen unterm Regal lassen sich die Kissen leicht transportieren. Zur Bank passt die Polstermatte (855221, separat bestellbar).

- aus lackiertem Sperrholz • Rollen feststellbar
- Sitzhöhe: 30 cm • Maße: B 104,5 x T 35 x H 43,5 cm

855220

274,90\*

#### Polstermatte für Regal 855220

- aus elastischem PU-Schaumstoff
- Bezug aus Kunstleder, mit Antirutsch-Unterseite
- Maße: B 101 x T 34 x H 3 cm

855221

39,90\*



5 Rollen (2 feststellbar)

Alle Preise inkl. gesetzl. MwSt. Lieferung ohne Dekoration. Abbildungen sind unverbindlich. Farben und Design können geringfügig abweichen. Preisirrtümer vorbehalten.

**NEU IM ANGEBOT**

**Schaumstoff-Set Tic-Tac-Toe**

Das beliebte Logikspiel für die Kleinen. Die Schaumstoffbausteine sind groß und leicht. Sie können auch als Sitzgelegenheit verwendet werden. # 1 Bodenmatte, Maße: 90 x 90 x 3 cm # 10 Bausteine, Maße: 30 x 30 x 3 cm  
**855201 263,90\***



**Emotion-Kissen 6er-Set**

Wie fühlst du dich? Extradicke Kissen nicht nur zum Sitzen. Gesichter auf der Oberseite drücken aus: Freude, Trauer, Wut, Überraschung, Zufriedenheit, Angst. Passend für unsere Kissenständer (100174 und 100937, separat zu bestellen).

- mit weicher Schaumstofffüllung und robustem, pflegeleichtem Kunstlederbezug
  - Stärke: 8 cm, Ø 30 cm
- 101392 119,90\***



**119<sup>90</sup>\***  
€

**Kissenset – Emotionen, 5 Stk.**

Verschiedenfarbige Kissen, jedes zeigt eine andere Emotion. Aus Schaumstoff mit angenehm weichem Polyesterbezug. Bezug abnehmbar und waschbar (30°C Handwäsche).

- 5 Stk. • Stärke: 4,5 cm • Ø 40 cm
- 617046 129,90\***



**129<sup>90</sup>\***  
€

**Kissen-Set Kleine Freunde, 4 Stk.**

Auf diesen weichen Kissen mit den fröhlichen Aufdrucken sitzt jedes Kind gern. Schaumstoffkissen mit Bezug aus Polyestergerewebe. Bezug abnehmbar und waschbar (30°C Handwäsche).

- 4 Stk. • Stärke: 1,5 cm • Ø 40 cm
- 617029 Schmetterling und Freunde 89,90\***  
**617028 Biene und Freunde 89,90\***

617028

617029



Alle Preise inkl. gesetzl. MwSt. Lieferung ohne Dekoration. Abbildungen sind unverbindlich. Farben und Design können geringfügig abweichen. Preisirrtümer vorbehalten.



**Ziffernquadrate**

Spielend lernen! Weiche Kissen mit pflegeleichtem Bezug aus phthalatfreiem Kunstleder; beschriftet mit den Ziffern 0 – 9. Passend für unsere Kissenständer (100710 und 092749, separat zu bestellen).

- 10 Stk.
  - Maße: 33 x 33 x 5 cm
- 101211 164,90\***



**NEU IM ANGEBOT**

**Schaumstoff-Set Ziegel**

Schaumstoff-Ziegel, mit denen jedes Kind zum Baumeister wird. Die Bausteine sind leicht, so dass sie auch für die Kleinsten geeignet sind. Darüber hinaus können sie beim Kennenlernen der Farben eingesetzt werden.

- diverse Farben, Verkauf nach Zufallsprinzip
  - 10 Stück • Maße: 24 x 12 x 6 cm
- 855200 76,90\***



Ausruhen und Podeste



# Spielecke Nest

Unser Nest kann als sichere Spielecke für Kleinkinder, aber auch als Erholungssecke für größere Kinder eingesetzt werden. Das Set besteht aus 6 Dreiecksmatten mit Lehne (türkis oder hellgrau), die mittels Klettbindern miteinander verbunden werden. Das Nest kann mit Einzelelementen (101967–101976) erweitert werden. Aus robustem Schaumstoff mit pflegeleichtem Bezug aus Kunstleder.



**NEU IM ANGEBOT**

Spielecke Nest, türkis



**Spielecke Nest, türkis**

- Seitenlänge je Matte: 75 cm
- Höhe Lehne: 30 cm
- Bodenstärke: 6 cm
- gesamtes Nest: Ø 148 cm
- 6 x 101967

**101966 1 055,40\***

Spielecke Nest, hellgrau



**Spielecke Nest, hellgrau**

- Seitenlänge je Matte: 75 cm
- Höhe Lehne: 30 cm
- Bodenstärke: 6 cm
- gesamtes Nest: Ø 148 cm
- 6 x 101973

**101972 1 055,40\***



ab **65,90\*** €

**Nest Dreiecksmatte mit Lehne**

- Seitenlänge: 75 cm • Höhe Lehne: 30 cm
- Bodenstärke: 6 cm

101967	türkis	175,90*
101973	hellgrau	175,90*

**Nest Dreiecksmatte**

- Seitenlänge: 75 cm
- Stärke: 6 cm

101968	türkis	65,90*
101974	hellgrau	65,90*

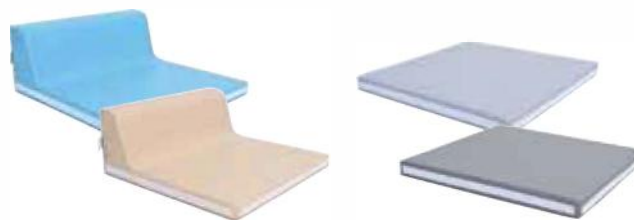

**Nest Matte Quadrat mit Lehne**

- Seitenlänge: 75 cm • Höhe Lehne: 30 cm
- Bodenstärke: 6 cm

101969	meerblau	142,90*
101975	beige	142,90*

**Nest Matte Quadrat**

- Seitenlänge: 75 cm
- Stärke: 6 cm

101970	hellgrau	83,90*
101976	dunkelgrau	83,90*

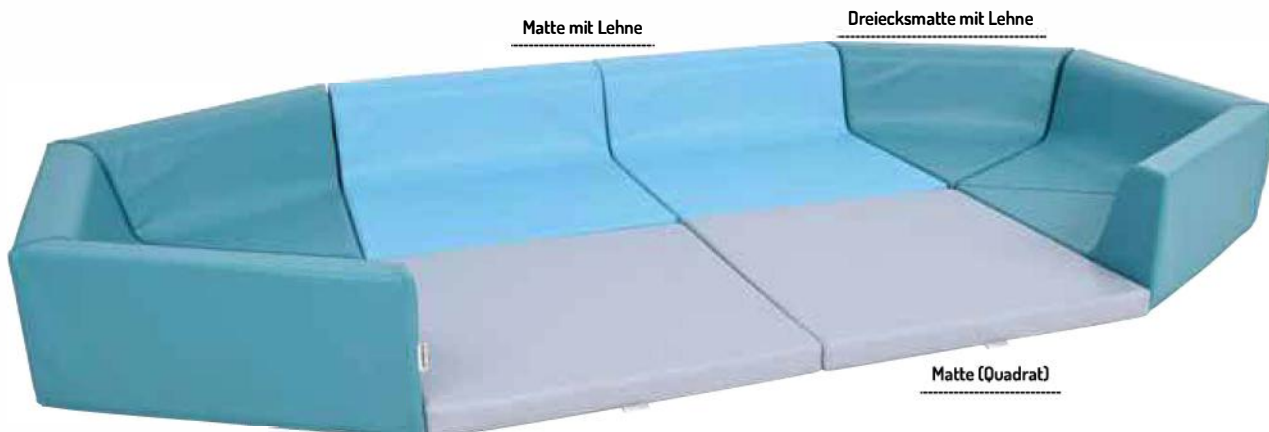

Alle Preise inkl. gesetzl. MwSt. Lieferung ohne Dekoration. Abbildungen sind unverbindlich. Farben und Design können geringfügig abweichen. Preisirrtümer vorbehalten.

**Spielnest Meereswelt**

Ein sicheres Spielnest für Kleinkinder mit gepolstertem Boden. Die Wände sind als Wellen gestaltet und werden von Meeresbewohnern bevölkert. Das Nest kann mit Bällen gefüllt zum Ballbad werden. Es fasst ca. 500 Bälle (Bälle 131xxx in diversen Farben – separat bestellbar).

• Maße: 124 x 124 x H 35 cm  
**855212**

**549,90\***

**NEU IM ANGEBOT**



**M**

Spielnester aus robustem Schaumstoff mit pflegeleichtem Kunstlederbezug.

**Spielnest Orchidee**

Eine Spielecke in Naturfarben. Ideal für Kleinkinder, aber auch für größere als Erholungsecke geeignet. Eine Seite offen. Elemente werden mit Klettband zusammengehalten.

• aus 7 Elementen  
 • Gesamtmaße: Ø 157x H 55 cm  
 • Mattenstärke: 10 cm

**855208**

**1 099,90\***

**NEU IM ANGEBOT**



Alle Preise inkl. gesetzl. MwSt. Lieferung ohne Dekoration. Abbildungen sind unverbindlich. Farben und Design können geringfügig abweichen. Preisirrtümer vorbehalten.

Ausruhen  
und Podeste

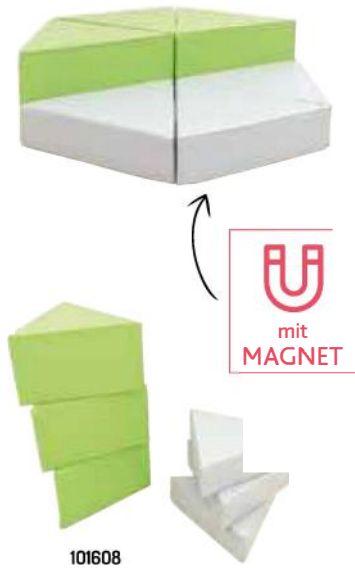

101608



101729



101730

### Schaumstoffsitze 6er-Set, Sitzhöhe 24 cm, grün/grau

Mit unterschiedlichen trapezförmigen Grundflächen, Kunstlederbezug.

- 2 graue Sitze, Seitenlängen: 48; 2 x 37 und 22 cm
- 4 hellgrüne Sitze, Seitenlänge: 37; 2 x 35 und 22 cm

101729 **296,90\***

### Dreiecksitze, 6er-Set, Sitzhöhe 15/30 cm

Set aus 3 grauen (Sitzhöhe: 15 cm) und 3 hellgrünen Sitzen (Sitzhöhe: 30 cm).

- Dank Dreiecksform lassen sich die Sitze in verschiedenen Varianten zusammenstellen, eingebaute Magnete halten sie zusammen.
- Schaumstoff mit Kunstlederbezug
  - Seitenlänge: 55 cm

101608 **479,90\***



**129<sup>90</sup>\*** €

### Schaumstoff Sitz Welle

Bequemer Sitz in interessanter Form.

- Schaumstoffkern
- pflegeleichter Bezug aus Kunstleder
- Maße: B 85 x T 40 x H 55 cm

101144 **129,90\***

### Schaumstoffsitze 6er-Set, Sitzhöhe 41 cm, blau/violett

Farbenfrohe Sitzgruppe mit vielen Möglichkeiten. Aus schwer entflammbarem Schaumstoff, getestet nach DIN EN 1021-1 und EN 1021-2. Bezug pflegeleichtes Kunstleder, ebenfalls schwer entflammbar.

- 2 blaue Sitze, Seitenlängen: 66 cm; 2 x 48 cm; 39 cm
- je 2 Sitze in lila und grau, Seitenlängen: 52 cm; 48 cm; 46 cm; 39 cm

101730 **769,90\***

NEU IM ANGEBOT



855232



855234

**208<sup>90</sup>\*** €

### Liegesofa

Das 3-teilige Sofa lässt sich ganz einfach zusammenklappen und platzsparend zur Seite stellen, wenn die Fläche anderweitig benötigt wird. Die Teile sind fest miteinander verbunden.

- pflegeleichter Kunstlederbezug
- 1 Kissen im Set
- Maße aufgeklappt: B 120 x T 40 x H 30 cm
- Maße zusammengeklappt: B 60 x T 40 x H 40 cm

855232 Meer, Blautöne **208,90\***

855233 Wiese, Grüntöne **208,90\***

855234 Natur, Braun-Beige-Töne **208,90\***

# Schaumstoff-Sitzgruppe Loris

Eine Sitzgruppe aus einem Tisch und 4 bis 6 Sitzhockern. Dank ihrer unregelmäßigen Formen werden sie zum Blickfang in jedem Gruppenraum oder in der Lesecke. Die Formen der Hocker sind an die Form des Tisches angepasst, so dass sie platzsparend zusammengeschoben werden können.

- aus festem Schaumstoff mit pflegeleichtem Bezug aus Kunstleder
- **Sitzhöhe: 38 cm**



Alle Preise inkl. gesetzl. MwSt. Lieferung ohne Dekoration. Abbildungen sind unverbindlich. Farben und Design können geringfügig abweichen. Preisirrtümer vorbehalten.

ab **599,90\*** €



### Schaumstoff-Sitzgruppe Loris 2

#### – Sechseck, grau

- 6 Sitze, Farben: grau, beige, gelb; Höhe: 38 cm, Breite: 58 cm, Tiefe: 39 cm
- 1 Tisch, weiß, Höhe: 50 cm, Seite: 35 cm, Tiefe: 58 cm, längste Diagonale: 67 cm

098411

868,90\*



### Schaumstoff-Sitzgruppe Loris 1

#### – Sechseck, grün

- 6 Sitze, Farben: grün, blau; Höhe: 38 cm, Breite: 58 cm, Tiefe: 39 cm
- 1 Tisch, grau, Höhe: 50 cm, Seite: 35 cm, Tiefe: 58 cm, längste Diagonale: 67 cm

098410

868,90\*



### Schaumstoff-Sitzgruppe Loris 3 – Steine, beige

- 4 Sitze, Farben: beige, grau; Höhe: 38 cm, Breite: 36 bis 65 cm
- 1 Tisch, hellgrau, Maße: 79 x 74 x H 50 cm
- mit Nahtmuster auf der Oberfläche

098412

599,90\*



### Schaumstoff-Sitzgruppe Loris 5 – Steine, magenta

- 4 Sitze, Farben: magenta, grau; Höhe: 38 cm, Breite: 36 bis 65 cm
- 1 Tisch, hellgrau, Maße: 79 x 74 x H 50 cm
- mit Nahtmuster auf der Oberfläche

098422

599,90\*



### Schaumstoff-Sitzgruppe Loris 4 – Rundsitze

- 3 runde Sitze, Farben: grün, grau; Höhe: 38 cm, Ø 36 und 42 cm
- 2 Bogen-Sitze, Farben: weiß, blau; Höhe: 38 cm, Breite 65 cm
- 1 Tisch, grau, Maße: 86 x 76 x H 50 cm

098413

799,90\*

# Achtelkreis-Sitze Paolo

Achtelkreis-Sitze Paolo sind an den Innen- bzw. Außenbogen des Quadro Achtelkreis-Schranks Paolo angepasst (096997, 096997W – separat bestellbar), können aber auch allein genutzt werden. Sie passen auch zu Echtholz Bogenschränken Paolo (098549, 098550 – separat bestellbar). • in 15 Farbtönen • Sitzhöhe: 35 cm



## FARBVARIANTEN:



119<sup>90\*</sup>  
€



101792

### Achtelkreis-Sitze Paolo, kurz

An den Innenbogen des Quadro Achtelkreis-Schranks angepasst. Werden die Sitze zum Kreis zusammengestellt, ergibt sich ein Durchmesser von 200 cm (außen) und 120 cm (innen).

• Maße: B 76,5 x T 40 x H 35 cm

101792	limone	119,90*
101793	hellgrün	119,90*
101794	maigrün	119,90*
101795	grün	119,90*
101796	hellgrau	119,90*
101797	grau	119,90*
101798	grafit	119,90*
101799	schwarz	119,90*
101800	beige	119,90*
101801	hellbraun	119,90*
101802	gelb	119,90*
101803	meerblau	119,90*
101804	rot	119,90*
101805	pink	119,90*
101806	weiß	119,90*

219<sup>90\*</sup>  
€



101807

### Achtelkreis-Sitze Paolo, lang

An den Außenbogen des Quadro Achtelkreis-Schranks angepasst. Werden die Sitze zum Kreis zusammengestellt, ergibt sich ein Durchmesser von 363 cm (außen) und 283 cm (innen).

• Maße: B 128,3 x T 40 x H 35 cm

101807	limone	219,90*
101808	hellgrün	219,90*
101809	maigrün	219,90*
101810	grün	219,90*
101811	hellgrau	219,90*
101812	grau	219,90*
101813	grafit	219,90*
101814	schwarz	219,90*
101815	beige	219,90*
101816	hellbraun	219,90*
101817	gelb	219,90*
101818	meerblau	219,90*
101819	rot	219,90*
101820	pink	219,90*
101821	weiß	219,90*

Alle Preise inkl. gesetzl. MwSt. Lieferung ohne Dekoration. Abbildungen sind unverbindlich. Farben und Design können geringfügig abweichen. Preisirrtümer vorbehalten.



Alle Preise inkl. gesetzl. MwSt. Lieferung ohne Dekoration. Abbildungen sind unverbindlich. Farben und Design können geringfügig abweichen. Preisirrtümer vorbehalten.

**Sitzkissen Regenbogen-Ring, 12er-Set**  
 12 Schaumstoffsitze, die einen Kreis bilden. Jeder Sitz hat eine eigene Farbe, so dass jedes Kind schnell sein Sitzplatz beim Morgenkreis oder beim gemeinsamen Vorlesen findet. Die Anti-Rutsch-Unterseite sorgt für mehr Sicherheit.  
 • Maße je Sitz: 39 x 27 x H 8 cm  
 • Ring-Maße außen: Ø 150 cm  
**855213** **263,90\***

**Schaumstoff-Sitzgruppe für Kleinkinder, Biennen**  
 Eine Sitzgruppe aus einem Tisch und 4 Sitzhockern. Dank des lustigen Biennen-Designs wird sie zum Blickfang in jedem Spielraum oder in der Ruhecke.  
 • aus festem Schaumstoff mit pflegeleichtem Bezug aus Kunstleder  
 • Tisch, Ø 60 cm, Höhe: 30 cm  
 • Hocker, Ø 30 cm, Sitzhöhe: 20 cm  
**855215** **359,90\***

**NEU IM ANGEBOT**



**NEU IM ANGEBOT**





# Schaumstoffhocker

Diese bequemen Sitzelemente mit lustigen Motiven sind ein Hingucker.

• Textilbezug abnehm- und bei 30°C waschbar



ab **63,90\*** €

## Schaumstoffhocker

• Höhe: 30 cm, Ø 35 cm

101942N	01 Maus	63,90*
101943N	02 Zick-Zack	63,90*
101944N	03 Berge	63,90*
101945N	04 Bärchen	63,90*
101946N	05 Reh	63,90*
101947N	06 Eule	76,90*
101948N	07 Fuchs	76,90*
101949N	08 Flora A	63,90*
101950N	09 Oktopus	76,90*
101951N	10 Welle	63,90*
101952N	11 Flora B	63,90*

Alle Preise inkl. gesetzl. MwSt. Lieferung ohne Dekoration. Abbildungen sind unverbindlich. Farben und Design können geringfügig abweichen. Preisirrtümer vorbehalten.

# Schaumstoff-Set

Sowohl die weichen Matten als auch die lustigen, farbenfrohen Figuren aus Schaumstoff laden zur Bewegung und Spiel ein. Problemlos können mehrere Kinder gleichzeitig spielen. Die Konzipierung des gesamten Sets sowie der Einsatz hochwertiger Materialien, u.a. phthalatfreies Kunstleder, und deren solide Verarbeitung garantieren hohe Sicherheit. Die Elemente werden in der Matte (101632, 101633, 101271, 101272) verankert, können aber frei bewegt und somit als separate Spielsachen benutzt werden.



ab **57,90\*** €

<b>A</b> Halbmond	Maße: B 57 x T 20 x H 32,5 cm	101283	<b>65,90*</b>
<b>B</b> Königsblume	Maße: B 64 x T 20 x H 43 cm	101282	<b>94,90*</b>
<b>C</b> Regenbogen	Maße: B 63,5 x T 20 x H 35 cm	101281	<b>94,90*</b>
<b>D</b> Auto	Maße: B 63 x T 20 x H 30 cm	101629	<b>83,90*</b>
<b>E</b> Flugzeug	Maße: B 68 x T 20 x H 37 cm Tiefe mit Tragflächen: 56 cm	101630	<b>83,90*</b>
<b>F</b> Marienkäfer	Maße: B 41 x T 20 x H 32 cm	101284	<b>57,90*</b>
<b>G</b> Schäfchen	Maße: B 60 x T 20 x H 36 cm	101276	<b>82,90*</b>

Art.Nr.



Ausruhen  
und Podeste

Dazu passt:

**NEU IM ANGEBOT**

### Wandpolsterung

Hergestellt aus Schaumstoff mit pflegeleichtem Bezug aus Kunstleder, ein Holzrahmen stabilisiert das Polster. Die Befestigung erfolgt an der Wand, Montage-material inklusive.

• 1 Stk. • Stärke: 6 cm • Höhe: 100 cm

<b>101869</b>	B 150, hellgrün	<b>197,90*</b>
<b>101872N</b>	B 150, hellgrau	<b>197,90*</b>
<b>101870</b>	B 100, hellgrün	<b>153,90*</b>
<b>101873N</b>	B 100, hellgrau	<b>153,90*</b>

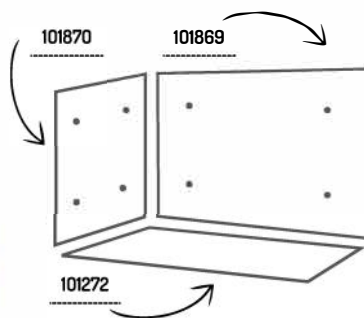

Weiche Wandpolsterung, passend für unsere Schaumstoffmatten mit Ausschnitt für Spielfiguren (101271, 101272, 101632, 101633 separat zu bestellen).



101870

101869

### Schaumstoffmatte mit Ausschnitt

• Einsatz mehrerer Matten nebeneinander möglich  
• Maße: B 150 x T 100 x H 8 cm

• mit rechtsseitigem Ausschnitt

<b>101271</b>	grün	<b>239,90*</b>
<b>101632</b>	hellgrau	<b>239,90*</b>

• mit linksseitigem Ausschnitt

<b>101272</b>	grün	<b>239,90*</b>
<b>101633</b>	hellgrau	<b>239,90*</b>



101632



101633

Alle Preise inkl. gesetzl. MwSt. Lieferung ohne Dekoration. Abbildungen sind unverbindlich. Farben und Design können geringfügig abweichen. Preisirrtümer vorbehalten.

# Schaukelfiguren

Die niedlichen, farbintensiven Wippen für Kinder sind stabil und sicher.  
 • aus strapazierfähigem Schaumstoff mit pflegeleichtem Bezug aus Kunstleder



Sitzhöhe: 29 cm



101850



101851



101747



101746



101611

Sitzhöhe: 28 cm



101745

Sitzhöhe: 25 cm



101848

Sitzhöhe: 24 cm



101849



101858

## Schaukelfiguren

- Maße: B 70 x T 30 x H 52 cm  
**101850 Katze, grau 142,90\***
- Maße: B 70 x T 30 x H 54 cm  
**101851 Schnecke B 142,90\***
- Maße: B 68 (+ Schnabel 13 cm) x T 30 x H 58 cm  
**101747 Vogel, beige 164,90\***
- Maße: B 68 (+ Schnabel 13 cm) x T 30 x H 58 cm  
**101746 Vogel, blau 164,90\***
- Maße: B 77 (+ Schnabel 13 cm) x T 30 x H 58 cm  
**101611 Henne 175,90\***
- Maße: B 72 x T 30 x H 40 cm  
**101745 Wolke 119,90\***
- Maße: B 90 x T 43 x H 33 cm  
**101848 Auto 153,90\***
- Maße: B 66 x T 26 x H 33 cm  
**101849 Blatt 109,90\***
- Maße: B 73 x T 26 x H 54 cm  
**101858 Hase 129,90\***

ab **109<sup>90</sup>\*** €

Alle Preise inkl. gesetzl. MwSt. Lieferung ohne Dekoration. Abbildungen sind unverbindlich. Farben und Design können geringfügig abweichen. Preisirrtümer vorbehalten.

**NEU IM ANGEBOT**

# Schaumstoffsitz Tier

Die farbenfrohen Schaumstofftiere können überall eingesetzt werden, ob als Hindernisbahn, als Spielfigur im Rollenspiel oder als lustige Sitzgelegenheit für Kinder. • Sitzhöhe: 30 cm



**Schaumstoffsitz Alpaka**  
• Maße: B 60 x T 34 x H 80 cm  
**855207 186,90\***



**Schaumstoffsitz Einhorn**  
• Maße: B 60 x T 34 x H 60 cm  
**855206 186,90\***

**186<sup>90</sup>\* €**

**Schaumstoffsitz Hirsch**  
• Maße: B 60 x T 34 x H 60 cm  
**855235 186,90\***



**Schaumstoffsitz Pferd**  
• Maße: B 60 x T 34 x H 60 cm  
**855236 186,90\***



Alle Preise inkl. gesetzl. MwSt. Lieferung ohne Dekoration. Abbildungen sind unverbindlich. Farben und Design können geringfügig abweichen. Preisirrtümer vorbehalten.

Ausruhen  
und Podeste



### Schaumstoffzug, 5-teilig

Die Lokomotive kommt angedampft und zieht die Wagen hinterher. Die Schaumstoffteile eignen sich bestens zum Spielen und Toben oder als Sitzgelegenheit. Leicht sauber zu halten dank pflegeleichtem Kunstlederbezug.

- 1 Lokomotive, Maße: B 64 x T 40 x H 58 cm
- 4 Wagen, Maße: B 36/39 x T 40 x H 29
- Zug-Länge: 215 cm

101978

399,90\*

NEU IM ANGEBOT



### Schaumstofftier – Krokodil

Farbenfrohe Schaumstofftiere können überall eingesetzt werden, ob als Hindernisbahn oder als lustige Sitzgelegenheit für mehrere Kinder. Die integrierten sensorischen Elemente wecken alle Sinne; Rückenteil abnehmbar.

- Punkte aus weichem Stoff • Maße: B 125 x T 28 x H 26 cm

101312

175,90\*



Tragflächen u.a. Teile abnehmbar (Klettband)

### Flugzeug aus Schaumstoff

Der kleine Flieger bietet seinen Piloten einen Platz hinter dem Steuer und auf dem Hecksitz an; auch gut zum Klettern geeignet.

- Bezug aus strapazierfähigem, pflegeleichtem Kunstleder
- Maße: B 104 x T 104 x H 48 cm
- ab 3 Jahre

101239

307,90\*



### Krabbellandschaft Set Nr. 2

Elemente werden mit Klettband zusammengehalten. Ergänzung mit Krabbellandschaft-Einzelementen (101294 bis 101301) möglich; kompatibel mit Krabbellandschaft Set Nr. 1 (101237).

- 1 Würfel, Maße: 50 x 50 x 20 cm
- 2 Sensorische Steckmatten, Quadrat, Maße: 60 x 60 x 10 cm
- 2 Sensorische Steckmatten, Dreieck, Maße: 60 x 60 x 10 cm
- 1 Sensorische Treppe, Maße: 60 x 50 x 20 cm
- 1 Sensorische Leiter, Maße: 60 x 50 x 20 cm
- 1 Schaumstoffelement – Welle, Maße: 60 x 50 x 20 cm
- 1 Schaumstoffelement – Zick-Zack, Maße: 60 x 50 x 20 cm

101316

675,10\*



### Rettungsring aus Schaumstoff

Sitzkissen aus Schaumstoff mit Kunstlederbezug, zur Verwendung bei diversen Spielen und in Ruhezeiten. • Ø außen: 72 cm • Ø innen: 43 cm • Höhe: 10 cm

098361

98,90\*

ACHTUNG: Kein Wasserspielzeug.



Ein leichtes Schrumpfen der Granulatfüllung ist normal und beeinträchtigt den Gebrauch nicht. Bei Bedarf empfehlen wir, Granulat nachzufüllen. Sie können es bei uns separat bestellen (101238).



Alle Preise inkl. gesetzl. MwSt. Lieferung ohne Dekoration. Abbildungen sind unverbindlich. Farben und Design können geringfügig abweichen. Preisirrtümer vorbehalten.

### Sitzsack Maxi

Weich und bequem; pflegeleichter Bezug aus phthalatfreiem Kunstleder; mit Granulatfüllung für eine perfekte Anpassung an den Körper.

- Gewicht: 5,8 kg • Ø 90 cm
- Höhe: 70 cm

101834	grafit-blau-grün	197,90*
101838	grau-beige-blau	197,90*



### Dazu passt:



**Granulat Nachfüllpack, 80l**  
Ergänzung zu unseren Sitzsäcken. Eine Packung (80 l) füllt einen Sitzsack midi etwa zu einem Drittel der ursprünglichen Füllung wieder auf.

101238 21,90\*

### Sitzsack Mini

Der pflegeleichte Bezug aus Kunstleder ist mit Granulat gefüllt und ermöglicht eine perfekte Anpassung an den Körper, weich und bequem.

- Gewicht: 1,8 kg • Ø 40 cm • Höhe: 60 cm

101405	grün	72,90*
101406	orange	72,90*
101407	rot	72,90*
101408	gelb	72,90*
101692	grau	72,90*
101983	schwarz	72,90*



NEU IM ANGEBOT

### Sitzsack Midi

Weiche und bequeme Sitzgelegenheit. Der pflegeleichte Bezug aus Kunstleder ist mit Granulat gefüllt und ermöglicht eine perfekte Anpassung an den Körper.

- Gewicht: 4 kg • Ø 60 cm • Höhe: 80 cm

101833	beige	129,90*
101150	rot	129,90*
101151	grün	129,90*
101152	orange	129,90*
101153	rosa	129,90*
101154	hellblau	129,90*
101155	gelb	129,90*
101156	blau	129,90*
101691	grau	129,90*
101984	schwarz	129,90*



NEU IM ANGEBOT

Ausruhen und Podeste



101672

101662

101661



#### Hocker Anton

Bequeme Sitzgelegenheit und Blickfang zugleich sind die runden Schaumstoffhocker mit gemustertem, pflegeleichtem Kunstlederbezug.

- in zwei Durchmessern: 40 und 80 cm
- Höhe: 30 cm

101662	Durchmesser 80 cm	164,90*
101661	Durchmesser 40 cm	65,90*

#### Sitzsack Anton

Die gemusterten Sitzsäcke sind bequem und ein toller Blickfang. Der Bezug aus angenehm weichem Oslo-Velours (100% PE) ist gefüllt mit Granulat, passt sich dem Körper perfekt an. Bezug abnehmbar, waschmaschinengeeignet (30°C).

- Gewicht: 4 kg
- Ø 60 cm
- Höhe 80 cm

101672		153,90*
--------	--	---------



**NEU IM ANGEBOT**

**219,90\***  
€

#### Schaumstoffsitz, B 80, H 30

• aus festem Schaumstoff mit pflegeleichtem, strapazierfähigem Bezug aus Kunstleder

855242	grau	219,90*
855243	beige	219,90*
855244	hellgrün	219,90*

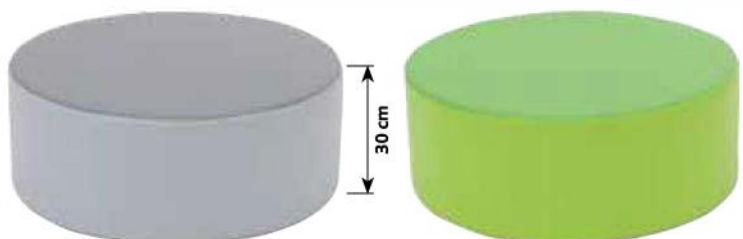

# Lümmelmatte

Der Bezug aus pflegeleichtem, phthalatfreiem Kunstleder ist mit einer Mischung aus Granulat und Schaumstofflocken gefüllt, die auch bei intensiver Nutzung nicht zusammengedrückt wird und eine optimale Anpassung an den Körper wie bei einem Wasserbett ermöglicht. Trägt zur Muskelentspannung und erholsamen Ruhephasen bei.

**NEU IM ANGEBOT**



## Lümmelmatte Natur 200 x 120

• Maße: B 200 x T 120 x H 20 cm

855237

307,90\*



## Lümmelwürfel Natur 80 x 80

• Maße: B 80 x T 80 x H 40 cm

855238

175,90\*



## Lümmelsitze mit Öse

• Polyester-Bezug (Kodura-Nylon) • Schaumstofflockenfüllung



Kodura-Bezug äußerst strapazierfähig



## Lümmelsessel mit Öse, grau

• Gewicht: 4 kg • Sitzfläche: 32 x 34 cm

• Sitzhöhe 26 cm • Maße: 70 x 70 x 60 cm

101725

197,90\*

## Lümmelsitzsack mit Öse, grau

• Gewicht: 2,75 kg • Ø 60 cm • Höhe: 55 cm

101726

129,90\*

## Lümmelkissen mit Öse, grau/grün

• Gewicht: 1 kg • Maße: 50 x 50 x 20 cm

101727

26,90\*

# Lümmelsitze

So bequem entspannt es sich sonst nirgends. Bezug aus strapazierfähigem Polyester (Kodura), mit Schaumstofflocken gefüllt für eine optimale Anpassung an den Körper.

FARBAUSWAHL



ab **109,90\***  
€

## Lümmelsessel

• Maße: B 60 x T 100 x H 70 cm

• Sitztiefe: 60 cm

• Sitzhöhe 30 cm

578004 orange 109,90\*

578008 grün 109,90\*

578009 grau 109,90\*



## Lümmelsofa

Sofa zum Entspannen für mehrere Kinder.

• Maße: B 110 x T 90 x H 90 cm

• Sitztiefe: 55 cm • Sitzhöhe: 40 cm

578005 grün 149,90\*

578006 orange 149,90\*

578007 grau 149,90\*



Produkt wird für den Versand stark komprimiert und braucht nach dem Auspacken einige Zeit, bis es entknittert ist.



Mit Seitentasche.



## Klappbare Sitzbank

Die ausklappbare Sitzbank ist aus pflegeleichtem Kunstleder und mit Schaumstoff gefüllt. • Mattenstärke: 8 cm  
• Maße: B 80 x T 48 x H 49 cm

101264



101266

101904

Maße nach dem Ausklappen:  
B 80 x T 144 x H 32,5 cm



101262



101265



101266



101904

### Klappbare Sitzbank

101265	blau	239,90*
101262	grün	239,90*
101266	orange	239,90*
101264	rosa	239,90*
101904	grau	239,90*



## Garderobensitze

Praktische und bequeme Sitze in 3 Breiten; ideal für Garderobe oder Flur. Stabiles Holzgestell, mit Schaumstoff gepolstert und mit pflegeleichtem Kunstleder bezogen. • Sitzhöhe: 40 cm

ab **119<sup>90</sup>** €

• Maße: B 40 x T 40 x H 40 cm

101504	B 40, grau/orange	129,90*
101682	B 40, grau/limone	129,90*
101953	B 40, grau/meerblau	129,90*
101954	B 40, grau/pink	129,90*
101955	B 40, grau/grau	129,90*
101956	B 40, grau/gelb	129,90*

• Maße: B 80 x T 40 x H 40 cm

101505	B 80, grau/orange	175,90*
101683	B 80, grau/limone	175,90*
101957	B 80, grau/meerblau	175,90*
101958	B 80, grau/pink	175,90*
101959	B 80, grau/grau	175,90*
101960	B 80, grau/gelb	175,90*

• Maße: B 120 x T 40 x H 40 cm

101506	B 120, grau/orange	208,90*
101684	B 120, grau/limone	208,90*
101961	B 120, grau/meerblau	208,90*
101962	B 120, grau/pink	208,90*
101963	B 120, grau/grau	208,90*
101964	B 120, grau/gelb	208,90*



101504

101682

101953

101954

101955

101956



101505



101684

# Klassische Sitze und Sitzbänke

Klassische Sitze und Sitzbänke aus strapazierfähigem Schaumstoff mit pflegeleichtem Kunstlederbezug. Mit ihnen lassen sich Spiel- und Erholungsecken farbenfroh gestalten. Da sie so leicht sind, können sich die Kinder ihre Spielecken selbst möblieren und nach Lust und Laune umgestalten. Alle Elemente ohne Armlehnen, also platzsparend und gut kombinierbar. Erhältlich in verschiedenen Farben und Sitzhöhen.



## Viertelkreis-Sitz, grau

- Boden mit Anti-Rutsch-Oberfläche
- Sitzhöhe: 20 cm • Maße: 44,5 x 44,5 cm
- 4 Stk. ergeben eine Kreis Ø 90 cm

101981

76,90\*

FARBVARIANTEN:

142,90\*  
€

### Klassik Sitzbänke, Sitzhöhe: 20 cm

• Maße: B 65 x T 44,5 x H 42 cm

101357	rot	142,90*
101358	orange	142,90*
101359	gelb	142,90*
101360	grün	142,90*
101361	hellblau	142,90*
101643	grau	142,90*

186,90\*  
€

### Klassik Sitzbänke, Sitzhöhe: 26 cm

• Maße: B 75 x T 50,5 x H 52,5 cm

101362	rot	186,90*
101363	orange	186,90*
101364	gelb	186,90*
101365	grün	186,90*
101366	hellblau	186,90*
101644	grau	186,90*

318,90\*  
€

### Klassik Sitzbänke, Sitzhöhe: 31 cm

• Maße: 85 x 56,5 x 63 cm

101499	rot	318,90*
101500	orange	318,90*
101501	gelb	318,90*
101502	grün	318,90*
101503	hellblau	318,90*
101645	grau	318,90*

### Kleiner Schaumstofftisch

• 1 Stk. • Maße: B 69 x T 40 x H 24 cm

101628	grau	94,90*
101703	beige	94,90*

### Großer Schaumstofftisch

• 1 Stk. • Maße: B 78 x T 68 x H 24 cm

101028	blau	129,90*
101627	grün	129,90*

ab 94,90\*  
€

### Schaumstofftisch

Der farbige Tisch kann gut mit den Schaumstoffsitzen oder den Schaumstoffsitzbänken kombiniert werden.

101628

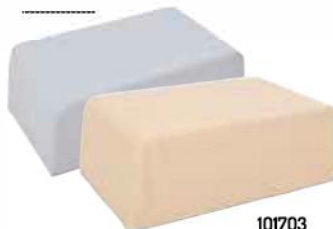

101703

101028



101627

# Sitze Flexi

Die Sofaelemente Flexi zaubern mit ihrer bequemen Form und den leuchtenden Farben Eleganz und Wärme in jeden Raum. Ohne Armlehnen sind sie platzsparend und gut kombinierbar. Stabiles Holzgestell mit weichem Microfaserbezug und Schaumstofffüllung, quadratische Metallfüße, höhenjustierbar. Erhältlich in 3 Farben. • Sitzhöhe: 35 cm



ab **241<sup>90</sup>\*** €



## Sessel

### Flexi Sessel 35

- Sitzhöhe: 35 cm
  - Maße: B 60 x T 60 x H 55 cm
- |        |        |         |
|--------|--------|---------|
| 046033 | blau   | 241,90* |
| 046035 | grün   | 241,90* |
| 046034 | orange | 241,90* |

## Sofa

### Flexi Sofa 35

- Sitzhöhe: 35 cm
  - Maße: B 100 x T 60 x H 55 cm
- |        |        |         |
|--------|--------|---------|
| 046038 | blau   | 304,90* |
| 046040 | grün   | 304,90* |
| 046039 | orange | 304,90* |



## Ecksofa

### Flexi Ecksofa 35

- Sitzhöhe: 35 cm
  - Maße: B 60 x T 60 x H 55 cm
- |        |        |         |
|--------|--------|---------|
| 046028 | blau   | 346,90* |
| 046030 | grün   | 346,90* |
| 046029 | orange | 346,90* |



Alle Preise inkl. gesetzl. MwSt. Lieferung ohne Dekoration. Abbildungen sind unverbindlich. Farben und Design können geringfügig abweichen. Preisirrtümer vorbehalten.

# Sitze und Sofas

## See und Sonne

Die Sitze und Sofas See und Sonne haben ein Holzgestell, dies sorgt für Stabilität und ein bequemes Sitzen der Kinder. Der flauschige Microfaserbezug ist mit Schaumstoff gefüllt. Die elegante Form und trendige Farben beleben jeden Raum. Ideal für Spiel-, Lese- oder Erholungsecken. • **Sitzhöhe: 29 cm**



**430<sup>90\*</sup>**  
€

### Sofa, groß

Bietet 3 Personen Platz; ideal für Lese-, Erholungs- und Spielecken.

• Maße: B 137 x T 57 x H 56 cm • Sitztiefe: 37 cm

**046013 Seesofa, groß 430,90\***

**046012 Sonnensofa, groß 430,90\***

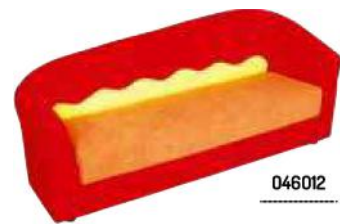

### Sofa Premium, gerade, grau/grün

Die formschönen Sitze der Kollektion Premium haben ein Holzgestell und stabile Metallfüße, die ihnen ein stilvolles Aussehen verleihen. Der flauschige, strapazierfähige Microfaserbezug ist mit Schaumstoff gefüllt. Verschiedene Farben und Formen stehen zur Auswahl.

• Maße: B 105 x T 60 x H 60 cm

• **Sitzhöhe: 40 cm**

**046067 346,90\***

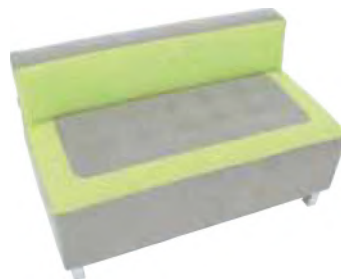

### Hocker ASINO mit Handschlaufe

Dieser Hocker, der für das Arbeiten mit Kindern im U3 Bereich auf dem Boden entwickelt wurde, eignet sich darüber hinaus für Besprechungen in der Gruppe, Kreisspiele, Wartebereiche etc. Hohe Robustheit dank verarbeiteter Materialien. Mittels der handlichen Griffschlaufe leicht durch den Raum zu ziehen oder zu tragen. Nutzbar in verschiedenen Sitzpositionen, auch aufrecht, somit ergeben sich Sitzhöhen von 34 cm und 43 cm.

• Material: Holz kern, Schaumstoff, Polsterbezugsstoff

• Maße: B 43 x T 29 x H 34 cm • Gewicht: 3 kg

**305030 orange 99,90\***

**305031 grün 99,90\***





## Sofa mit Hochlehne

Schafft einen Ort zum Ausruhen und zur Konzentration. Stabiler Metallrahmen, mit Schaumstoff gepolstert und mit schwer entflammbarem Stoff bezogen. Seitenblenden aus Sperrholz, lackiert oder mit Filz bezogen. Beine mit Höhenjustierung.  
 • Maße: B 131 x T 70 x H 142 cm • Sitzhöhe: 42 cm  
 • Sitztiefe: 53 cm



**Sofa mit Hochlehne, grau, lackierte Blenden**  
 • Bezug: grau  
 • Seitenteile lackiert  
**101881 1 199,90\***



**Sofa mit Hochlehne, grün, lackierte Blenden**  
 • Bezug: grün  
 • Seitenteile lackiert  
**101615 1 199,90\***



**5 599,90\***  
€

Oberer Teil zum leichteren Transport abnehmbar.



Alle Preise inkl. gesetzl. MwSt. Lieferung ohne Dekoration. Abbildungen sind unverbindlich. Farben und Design können geringfügig abweichen. Preisirrtümer vorbehalten.



Alle Preise inkl. gesetzl. MwSt. Lieferung ohne Dekoration. Abbildungen sind unverbindlich. Farben und Design können geringfügig abweichen. Preisirrtümer vorbehalten.

#### Tisch für Spielecken, 80x50 cm

- vielseitig einsetzbar, sehr stabil
- auch für schwere Bürogeräte, wie Kopierer, geeignet
- Spanplatte in Birke-Optik
- Maße: B 80 x T 50 x H 40 cm

100731

142,90\*

#### Tisch Nina, 60x60 cm

Unser Tisch für die Spielecke bietet Platz für eine Partie Schach oder Dame, aber auch die Möglichkeit zum Plaudern.

- Tischplatte aus weiß laminierte Dreischichtplatte mit Massivholz-Tischbeinen
- Maße: B 60 x T 60 x H 53 cm

565014

109,90\*

#### Tisch für die Spielecke, 60x60 cm

Zeit für ein spannendes Brettspiel? Oder kommen gleich die Puppen und der Bär zum Tee? An unserem Tisch in der Spielecke ist Platz für alle. Passende Hocker (118700-118703) separat bestellbar.

- Tischplatte aus weiß laminierte Dreischichtplatte mit Massivholz-Tischbeinen
- Maße: B 60 x T 60 cm
- Höhe regulierbar: 40-58 cm

096841

186,90\*

#### Korb mit Deckel und Tischfunktion

Stabiler Aufräumkorb für die Spielecke, der sich dank robustem Deckel blitzschnell in einen Tisch verwandelt.

- aus Kunststoff • Deckel/Tischplatte H 2,5 cm, Ø 41 cm
- Gesamthöhe: 41 cm • Fassungsvermögen: 47 l

825091

65,90\*

## Tische für Spielecken

142,90\*  
€



100731

109,90\*  
€



565014

186,90\*  
€



096841

NEU IM ANGEBOT



825091



## Modul Blocks mini

Sitzmöbelkollektion aus einzelnen Modulen. Sie ermöglichen es Ihnen, Ihr individuelles Raumkonzept umzusetzen. Rücken- und Armlehnen lassen sich beliebig an den Sitzelementen anbringen, Möbelklemmen verbinden alles miteinander.

- Bezug: schwer entflammables Textil (Bond – 100% PE)
- Sitzhöhe 34 cm

425<sup>90\*</sup>  
€



### Sitz quadratisch 90x90

Empfehlenswert für Garderoben. Bietet Platz für mehrere Kinder. Hier kann man auch mal Kleidung ablegen. • Maße: B 90 x T 90 x H 34 cm

834161	senf	425,90*
834162	orange	425,90*
834163	rot	425,90*
834220	grau	425,90*
834221	limone	425,90*

356<sup>90\*</sup>  
€



### Sitz halbrund 90

• Sitzhöhe: 34 cm  
• Durchmesser: 90 cm

834164	senf	356,90*
834165	orange	356,90*
834166	rot	356,90*
834222	grau	356,90*
834223	limone	356,90*

229<sup>90\*</sup>  
€



### Lehne B 45

Lässt sich als Rückenlehne mit den Sitzelementen verbinden. Sie benötigen 1 Möbelklemme (834193, separat angeboten).

- Maße: B 45 x T 22,5 x H 58 cm

834167	senf	229,90*
834168	orange	229,90*
834169	rot	229,90*
834224	grau	229,90*
834225	limone	229,90*

229<sup>90\*</sup>  
€



### Lehne B 35

Lässt sich als Armlehne und seitlicher Abschluss mit den Sitzelementen verbinden. Sie benötigen 1 Möbelklemme (834193, separat angeboten).

- Maße: B 35 x T 22,5 x H 58 cm

834173	senf	229,90*
834174	orange	229,90*
834175	rot	229,90*
834228	grau	229,90*
834229	limone	229,90*

356<sup>90\*</sup>  
€



### Lehne B 90

Lässt sich als Rückenlehne mit den Sitzelementen verbinden. Sie benötigen 2 Möbelklemmen (834193, separat angeboten).

- Maße: B 90 x T 22,5 x H 58 cm

834170	senf	356,90*
834171	orange	356,90*
834172	rot	356,90*
834226	grau	356,90*
834227	limone	356,90*



Der Bezugsstoff der Sitze Blocks mini ist schwer entflammbar nach EN 1021-1, EN 1021-2.



**Sitz B 45**

• Maße: B 45 x T 35 x H 34 cm

834176	senf	218,90*
834177	orange	218,90*
834178	rot	218,90*
834230	grau	218,90*
834231	limone	218,90*



**Sitz B 90**

• Maße: B 90 x T 35 x H 34 cm

834179	senf	298,90*
834180	orange	298,90*
834181	rot	298,90*
834232	grau	298,90*
834233	limone	298,90*



**Sitz B 135**

• Maße: B 135 x T 35 x H 34 cm

834182	senf	333,90*
834183	orange	333,90*
834184	rot	333,90*
834234	grau	333,90*
834235	limone	333,90*

**Modul Blocks mini – Eckhocker mit Tischplatte, senf**

- Tischplatte aus weiß laminiertes Dreischichtplatte (Stärke: 18 mm), Maße: 31 x 31 cm
- Maße: B 35 x T 35 x H 34 (+ 1,8 Platte) cm

834185	310,90*
--------	---------

**Tisch mit Ringfuß, H 50**

- Beistelltisch der Sitzmöbelkollektion Blocks mini.
- Tischplatte aus weiß laminiertes Dreischichtplatte (Stärke: 18 mm)
- Metallgestell, pulverbeschichtet, weiß; Stärke: 22 mm
- gerundete Ecken • Maße: B 40 x T 40 x H 50 cm

834189	252,90*
--------	---------

834185

834189



Dazu passt:



834193

**Möbelklemme**

Zum Verbinden der Sitzmodule, Lehnen und Abschlusselemente. Pro Sitzplatz, d.h. alle 45 cm, benötigen Sie eine Klemme.

- aus Metall • Maße: B 8,2 x T 4 x H 26 cm

834193	38,90*
--------	--------

**Modul Blocks mini – Trennwand**

Komplettiert die Sitz- und Sofamodule dieser Kollektion. Jede Wand ist einzeln aufstellbar, aber auch kombinierbar, so lassen sich kleinste Raumlösungen schaffen. Dank schallsorbierender Eigenschaften entstehen individuelle Ruhebereiche.

- Metallgestell, pulverbeschichtet, weiß; Stärke: 2,2 cm
- Gestellhöhe: 70 cm • Wandstärke: 2,4 cm
- Wand mit geräuschabsorbierendem Schalldämmvlies
- Bezug: schwer entflammbares Textil (Bond – 100% PE)
- Gesamtmaße: B 65 x T 52,4 x H 100 cm

834192	304,90*
--------	---------



304,90\* €

Alle Preise inkl. gesetzl. MwSt. Lieferung ohne Dekoration. Abbildungen sind unverbindlich. Farben und Design können geringfügig abweichen. Preisřff. őrme vor behalten.



# Sitzlandschaften Blocks mini

Sitzmöbelkollektion aus Modulen, mit denen Sie sich Ihre Sitzlandschaft selbst zusammenstellen. Die wandelbaren Möbel in 5 Farbvarianten bieten schier grenzenlose **Kombinationsmöglichkeiten**. Mit ihrem geradlinigen, zeitlosen Design passen sie sich jedem Raum an und ermöglichen es Ihnen, Ihr individuelles Raumkonzept umzusetzen und immer wieder an neue Gegebenheiten anzupassen. **Rücken- und Armlehnen** lassen sich beliebig an den Sitzelementen anbringen, die wiederum auf einfache Weise mittels Möbelklemmen miteinander verbunden werden. Komplettiert werden die Sitz- und Sofamodule durch Tische und schalldämmende Trennwände, mit denen Sie individuelle Ruhebereiche schaffen. Spielen Sie mit den Möglichkeiten von Blocks und lassen Sie Ihrer Kreativität freien Lauf.

- Bezug: schwer entflammables Textil (Bond – 100% PE) • **Sitzhöhe: 34 cm**
- **Sitztiefe: 35 cm • Lehne: Tiefe 22,5 cm, Höhe 58 cm**
- **Trennwände mit geräuschabsorbierendem Schalldämmvlies, Höhe: 100 cm**



Tisch mit Ringfuß nicht enthalten (834189, separat zu bestellen)

**2 386<sup>50</sup>\***  
€

### Sitzlandschaft Blocks mini 7

- 3 Sitze
  - 3 Lehnenelemente
  - 1 Tisch mit 4 Beinen, H 40 cm, Tischplatte: 60 x 60 cm
  - 8 Möbelklemmen
- 834200** **2 386,50\***

**1 329<sup>20</sup>\***  
€

### Sitzlandschaft Blocks mini 9

- 3 Sitze
  - 1 Lehnelement
  - 4 Möbelklemmen
- 834219** **1 329,20\***

Alle Preise inkl. gesetzl. MwSt. Lieferung ohne Dekoration. Abbildungen sind unverbindlich. Farben und Design können geringfügig abweichen. Preisirrtümer vorbehalten.



**1 375<sup>20\*</sup>**  
€

**Sitzlandschaft Blocks mini 11**  
• 2 Sitze • 2 Lehnelemente • 4 Möbelklemmen  
**834237** **1 375,20\***



**2 173<sup>90\*</sup>**  
€

**Sitzlandschaft Blocks mini 12**  
• 4 Sitze • 2 Lehnelemente • 5 Möbelklemmen  
**834238** **2 173,90\***



Die Aufstellung der Landschaften können Sie variieren. Die Abbildungen sind nur Beispiele.

Alle Preise inkl. gesetzl. MwSt. Lieferung ohne Dekoration. Abbildungen sind unverbindlich. Farben und Design können geringfügig abweichen. Preisirrtümer vorbehalten.



Ausruhen  
und Podeste

# Modul Blocks Maxi



Der Bezugsstoff der Sitze Blocks maxi ist schwer entflammbar nach EN1021-1, EN 1021-2.

01



02



FARBVARIANTEN:

blau

dunkelblau

hellgrau

graphit

ab **344<sup>90\*</sup>** €

03



## 01 Modul Blocks maxi, Sitz B 65

• Maße: B 65 x T 50 x H 42 cm

834110 blau 344,90\*

834111 dunkelblau 344,90\*

834112 hellgrau 344,90\*

834113 graphit 344,90\*

## 05 Modul Blocks maxi, Sitz halbrund 130

• Maße: B 130 x T 65 x H 42 cm

834126 blau 471,90\*

834127 dunkelblau 471,90\*

834128 hellgrau 471,90\*

834129 graphit 471,90\*

04

Großer quadratischer Sitz, der Platz für mehrere Personen bietet.



05



## 02 Modul Blocks maxi, Sitz B 130

• Maße: B 130 x T 50 x H 42 cm

834114 blau 436,90\*

834115 dunkelblau 436,90\*

834116 hellgrau 436,90\*

834117 graphit 436,90\*

## 06 Modul Blocks maxi, Lehne B 65, H 74

Lässt sich als Rückenlehne mit den Sitzelementen verbinden. Sie benötigen 2 Möbelklemmen (834156, separat bestellbar).

• Maße: B 65 x T 32,5 x H 74 cm

834130 blau 298,90\*

834131 dunkelblau 298,90\*

834132 hellgrau 298,90\*

834133 graphit 298,90\*

06



07



## 03 Modul Blocks maxi, Sitz B 190

• Maße: B 190 x T 50 x H 42 cm

834118 blau 574,90\*

834119 dunkelblau 574,90\*

834120 hellgrau 574,90\*

834121 graphit 574,90\*

## 07 Modul Blocks maxi, Lehne B 130, H 74

Lässt sich als Rückenlehne mit den Sitzelementen verbinden. Sie benötigen 2 Möbelklemmen (834156, separat bestellbar).

• Maße: B 130 x T 32,5 x H 74 cm

834134 blau 425,90\*

834135 dunkelblau 425,90\*

834136 hellgrau 425,90\*

834137 graphit 425,90\*

## 04 Modul Blocks maxi, Sitz quadratisch 130 x 130

Der große Sitz bietet Platz für mehrere

Personen. • Maße: B 130 x T 130 x H 42 cm

834122 blau 827,90\*

834123 dunkelblau 827,90\*

834124 hellgrau 827,90\*

834125 graphit 827,90\*

Lässt sich als Rückenlehne mit den Sitzelementen verbinden. Sie benötigen je 2 Möbelklemmen (834156, separat bestellbar).

Alle Preise inkl. gesetzl. MwSt. Lieferung ohne Dekoration. Abbildungen sind unverbindlich. Farben und Design können geringfügig abweichen. Preisirrtümer vorbehalten.

Sitzmöbelkollektion aus Modulen, mit denen Sie sich Ihre Sitzmöbel selbst zusammenstellen. Die wandelbaren Möbel in 4 Farbvarianten bieten schier grenzenlose Kombinationsmöglichkeiten. Mit ihrem geradlinigen, zeitlosen Design passen sie sich jedem Raum an und ermöglichen es Ihnen, Ihr individuelles Raumkonzept umzusetzen und immer wieder an neue Gegebenheiten anzupassen. Rücken- und Armlehnen lassen sich beliebig an den Sitzelementen anbringen, die wiederum auf einfache Weise mittels Möbelklemmen miteinander verbunden werden. Komplettiert werden die Sitz- und Sofamodule durch Tische und schalldämmende Trennwände, mit denen Sie individuelle Ruhebereiche schaffen. Spielen Sie mit den Möglichkeiten von Blocks und lassen Sie Ihrer Kreativität freien Lauf. • **Sitzhöhe: 42 cm** • Bezug: schwer entflammables Textil (Bond – 100% PE) • in 4 Farben erhältlich



834154 Hochtisch H 110, weiß und weitere Tische in unserem Onlineshop

**3 321<sup>70</sup>\***  
€

**Sitzlandschaft Blocks maxi 1**

- Sitzhöhe: 42 cm • Sitztiefe: 50 cm
- Lehne: Tiefe 32,5 cm, Höhe 74 bzw. 110 cm
- Tische: laminierte Dreischichtplatte mit Metallgestell, pulverbeschichtet, weiß
- 2 Sitze • 3 Lehnenelemente
- 1 Tisch mit 4 Beinen, H 50 cm, weiß
- 1 Hochtisch, H 110, weiß • 6 Möbelklemmen

**834202**

**3 321,70\***

834121 Modul Blocks maxi Sitz B 190, graphit – separat zu bestellen

**Modul Blocks maxi – Akustik-Rahmen**

Die Akustik-Laube schafft einen beruhigten Bereich zum Lernen, Lesen und Chillen. Neben einem gewissen Sichtschutz schirmt sie vor allem vor Raumgeräuschen ab. Optimal für das Sitzmodul der Breite B 190 (834118–834121, separat zu bestellen), das einfach in den Rahmen eingesetzt wird.

- Metallgestell, pulverbeschichtet, Stärke: 22 mm, Farbe: anthrazit
- 3 Akustikelemente aus geräuschabsorbierendem Schalldämmvlies, Stärke: 2,5 cm, Farbe: grau
- Maße: B 206,5 x T 65 x H 168 cm

**834158-1**

**1 034,90\***

**41<sup>90</sup>\***  
€



Die einzelnen Elemente werden mit den Klemmen von unten miteinander verbunden.

**Modul Blocks maxi – Möbelklemme**

Zum Verbinden der Sitzmodule, Lehnen und Abschluss-elemente. Pro Sitzplatz, d.h. alle 50 cm, benötigen Sie eine Klemme.

- 1 Stk.
- aus Metall
- Maße: B 10 x T 4 x H 33 cm

**834156**

**41,90\***



**Modul Blocks maxi, Lehne B 130, H 110**

Lässt sich als Rückenlehne mit den Sitzelementen verbinden. Sie benötigen 2 Möbelklemmen (834156, separat bestellbar).

- Maße: B 130 x T 32,5 x H 110 cm

<b>834142</b>	<b>blau</b>	<b>563,90*</b>
<b>834143</b>	<b>dunkelblau</b>	<b>563,90*</b>
<b>834144</b>	<b>hellgrau</b>	<b>563,90*</b>
<b>834145</b>	<b>graphit</b>	<b>563,90*</b>



**489<sup>90</sup>\***  
€

**Modul Blocks maxi, Lehne B 65, H 110**

Lässt sich als Rückenlehne mit den Sitzelementen verbinden. Sie benötigen 2 Möbelklemmen (834156, separat bestellbar).

- Maße: B 65 x T 32,5 x H 110 cm

<b>834138</b>	<b>blau</b>	<b>390,90*</b>
<b>834139</b>	<b>dunkelblau</b>	<b>390,90*</b>
<b>834140</b>	<b>hellgrau</b>	<b>390,90*</b>
<b>834141</b>	<b>graphit</b>	<b>390,90*</b>



**390<sup>90</sup>\***  
€

**Modul Blocks maxi, Lehne B 50, H 74**

Lässt sich als Rückenlehne, Armlehne oder seitlicher Abschluss mit den Sitzelementen verbinden. Sie benötigen 2 Möbelklemmen (834156, separat bestellbar). • Maße: B 50 x T 32,5 x H 74 cm

<b>834146</b>	<b>blau</b>	<b>287,90*</b>
<b>834147</b>	<b>dunkelblau</b>	<b>287,90*</b>
<b>834148</b>	<b>hellgrau</b>	<b>287,90*</b>
<b>834149</b>	<b>graphit</b>	<b>287,90*</b>



**249<sup>90</sup>\***  
€

**Modul Blocks maxi, Lehne B 50, H 74, mit Tischplatte, graphit**

Lässt sich mit den Sitzelementen verbinden. Sie benötigen 2 Möbelklemmen (834156, separat bestellbar).

- Maße: B 50 x T 32,5 x H 74 cm
- Tischplatte aus grau laminiertes Spanplatte (Stärke: 20 mm), Maße: 46 x 27 cm

**834150**

**459,90\***



**459<sup>90</sup>\***  
€

Alle Preise inkl. gesetzl. MwSt. Lieferung ohne Dekoration. Abbildungen sind unverbindlich. Farben und Design können geringfügig abweichen. Preisirrtümer vorbehalten.

Ausruhen und Podeste

# Sitze Modern Plus

Die formschönen Sitze der Reihe Modern PLUS haben ein Holzgestell und stabile Metallfüße, die ihnen ein stilvolles Aussehen verleihen. Der strapazierfähige Bezug aus schwer entflammbarem Polyester FR-Textil Plus ist mit Schaumstoff gefüllt. • Sitze: grau • Sitzhöhe: 40 cm



Der Bezugsstoff der Sitze Modern Plus ist schwer entflammbar nach EN 1021-1, EN 1021-2.



Sofa Modern Plus, Sitztiefe: 53 cm



<b>A</b>	Sofa Modern Plus, grau-blau	Maße: 120 x 72 x 72 cm	046081	<b>629,90*</b>
<b>B</b>	Sofa Modern Plus, grau-grün	Maße: 120 x 72 x 72 cm	046080	<b>629,90*</b>
<b>C</b>	Sofa Modern Plus, grau-senf	Maße: 120 x 72 x 72 cm	046081	<b>629,90*</b>

Art.Nr.

Sitze Modern Plus



<b>A</b>	Sitz Modern Plus, rechteckig	Maße: B 120 x T 60 x H 40 cm	046077	<b>356,90*</b>
<b>B</b>	Sitz Modern Plus, quadratisch	Ecke angeschrägt Maße: B 70 x T 70 x H 40 cm	046078	<b>283,90*</b>
<b>C</b>	Ecksitz Modern Plus	Maße: B 55 x T 56 x H 40 cm	046079	<b>220,90*</b>

Art.Nr.

Alle Preise inkl. gesetzl. MwSt. Lieferung ohne Dekoration. Abbildungen sind unverbindlich. Farben und Design können geringfügig abweichen. Preisirrtümer vorbehalten.

# Inflamea Hocker

Bequeme Sitzhocker in moderner Form und Farbe. Die Hocker sind mit schwarzen Kunststoffgleitern ausgestattet und mit hochwertigem, sehr strapazierfähigem Stoff bezogen. Das Material aus 100% Polyester ist **fleck- und feuchtigkeitsabweisend**; verschüttete Flüssigkeiten dringen gar nicht erst ins Gewebe ein und lassen sich ganz einfach abwischen bzw. aufsaugen, ohne dass Fleckenränder zurückbleiben. Inflamea ist zudem **schwerentflammbar** und entspricht Brandschutzklasse B1. • **Sitzhöhe: 40 cm** • **Sitztiefe: 40 cm**

FARBVARIANTEN:



Alle Preise inkl. gesetzl. MwSt. Lieferung ohne Dekoration. Abbildungen sind unverbindlich. Farben und Design können geringfügig abweichen. Preisirrtümer vorbehalten.

## Inflamea Hocker B 40

• Maße: B 40 x T 40 x H 40 cm

101759	rot	208,90*
101760	orange	208,90*
101761	senf	208,90*
101762	hellgrau	208,90*
101763	schiefergrau	208,90*
101885	blau	208,90*
101886	hellgrün	208,90*



**208<sup>90</sup>\***  
€

## Inflamea Hocker B 80

• Maße: B 80 x T 40 x H 40 cm

101764	rot	285,90*
101765	orange	285,90*
101766	senf	285,90*
101767	hellgrau	285,90*
101768	schiefergrau	285,90*
101887	blau	285,90*
101888	hellgrün	285,90*



**285<sup>90</sup>\***  
€

## Inflamea Hocker B 120

• Maße: B 120 x T 40 x H 40 cm

101769	rot	359,90*
101770	orange	359,90*
101771	senf	359,90*
101772	hellgrau	359,90*
101773	schiefergrau	359,90*
101889	blau	359,90*
101890	hellgrün	359,90*



**359<sup>90</sup>\***  
€



# Inflamea Hocker pentagonal

Bequeme Sitzhocker in moderner Form und Farbe. Mit schwarzen Kunststoffgleitern ausgestattet und mit hochwertigem, sehr strapazierfähigem Stoff bezogen. Das Material aus 100% Polyester ist **fleck- und feuchtigkeitsabweisend**; verschüttete Flüssigkeiten dringen gar nicht erst ins Gewebe ein und lassen sich ganz einfach abwischen bzw. aufsaugen, ohne dass Fleckenränder zurückbleiben. Inflamea ist zudem **schwerentflammbar** und entspricht Brandschutzklasse B1.  
 • fünfeckig • Länge der Seiten: 30 cm • Sitzhöhe: 42 cm



FARBVARIANTEN:



208<sup>90\*</sup> €

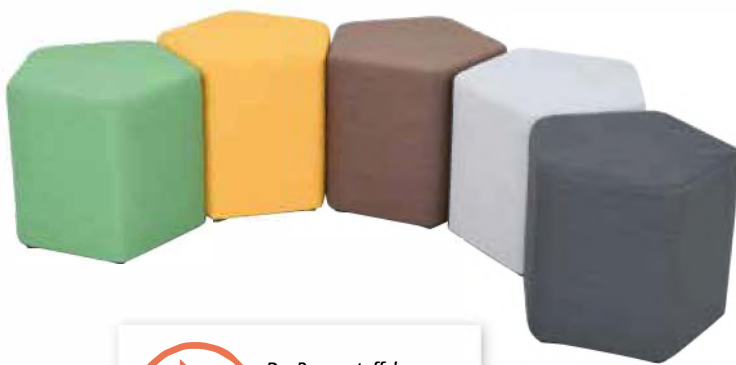

Der Bezugsstoff der Hocker Inflamea ist schwer entflammbar nach EN 1021-1, EN 1021-2.



## Inflamea Hocker pentagonal

101891	grün	208,90*
101892	senf	208,90*
101893	braun	208,90*
101894	hellgrau	208,90*
101895	schiefergrau	208,90*

Alle Preise inkl. gesetzl. MwSt. Lieferung ohne Dekoration. Abbildungen sind unverbindlich. Farben und Design können geringfügig abweichen. Preisirrtümer vorbehalten.

# Sitzmodul Saturn

Die moderne Sitzgelegenheit mit X-Lehne wertet mit ihrem auffälligen Design Schulflure und Pausenräume auf. Die Module bieten jeweils 4 Personen Platz und sind in diversen Farben erhältlich. Sie lassen sich flexibel zu Sitzgruppen kombinieren. Der Bezugsstoff ist äußerst strapazierfähig und unempfindlich.

**1 190<sup>90\*</sup>**  
€



### Sitzmodul Saturn

- Metallfüße • schwer entflammbarer Bezug
- SH 46 cm • Gesamthöhe: 77 cm
- Durchmesser: 125 cm

855217	grau-gelb	1 190,90*
855218	schwarz-rot	1 190,90*
855216	grau-grün	1 190,90*



# Sitz Stern

Moderne Sitzmöbel für Hort, Lernräume und Schulflure. Sie können als Einzelsitze genutzt werden oder Platz für Besprechungen bieten. Die interessante Form der Sitze lässt Sitzlandschaften entstehen, die sich leicht an die Gruppendynamik anpassen. Der Bezugsstoff ist äußerst strapazierfähig und unempfindlich. • Sitzhöhe: 44 cm



**NEU IM ANGEBOT**

### Sitz Stern

- Holzgestell, mit Schaumstoff gepolstert
- Metallfüße
- Bezug aus schwer entflammarem Textil
- verfügbar in diversen Farben
- Maße: 90 x 60 x H 44 cm

855224	orange	399,90*
855225	türkis	399,90*
855226	violett	399,90*
855227	hellblau	399,90*
855228	hellgrün	399,90*
855229	beige	399,90*



Der Bezugsstoff für die Sitze Stern und Saturn aus 100% Polyester ist fleck- und feuchtigkeitsabweisend; verschüttete Flüssigkeiten dringen gar nicht erst ins Gewebe ein und lassen sich ganz einfach abwischen bzw. aufsaugen, ohne dass Fleckenränder zurückbleiben. Der Stoff ist zudem schwer entflammbar und entspricht Brandschutzklasse B1 nach DIN 4102.

Alle Preise inkl. gesetzl. MwSt. Lieferung ohne Dekoration. Abbildungen sind unverbindlich. Farben und Design können geringfügig abweichen. Preisirrtümer vorbehalten.



# Sitzmöbel Inflamea

Die bequemen Sitze der Serie Inflamea zeichnen sich durch ihr modernes Design und eine große Farbvielfalt aus. Ob im Lehrzimmer oder Ruhebereich für die älteren Schüler: hier kann man sich entspannt zurücklehnen, eine nette Unterhaltung führen oder ein Buch lesen. Ein Holzgestell sorgt für Stabilität, die Schaumstofffüllung für den entsprechenden Komfort; die runden Metallbeine sind mit einer Einrichtung zur stufenlosen Höhenjustierung ausgestattet; Sitz und Rückenlehne sind mit Inflamea bezogen. Inflamea ist äußerst strapazierfähig und unempfindlich. Das Material aus 100% Polyester ist **fleck- und feuchtigkeitsabweisend**; verschüttete Flüssigkeiten dringen gar nicht erst ins Gewebe ein und lassen sich ganz einfach abwischen bzw. aufsaugen, ohne dass Fleckenränder zurückbleiben. Inflamea ist zudem **schwerentflammbar** und entspricht Brandschutzklasse B1 nach DIN 4102.  
• **Sitzhöhe: 41 cm** • **Sitztiefe: 52 cm** • **Metallfüße, Höhe: 22 cm**, Farbe: Weißaluminium (RAL 9006)



## FARBVARIANTEN:



01



02



03



04



05

### 01 Sessel Inflamea 1

• Maße: B 62 x T 70 x H 80 cm

101431	rot	395,90*
101432	orange	395,90*
101433	grün	395,90*
101434	hellgrün	395,90*
101435	blau	395,90*
101436	hellblau	395,90*
101437	hellgrau	395,90*
101438	schiefergrau	395,90*
101439	senf	395,90*

### 02 2-Sitzer Inflamea 1

• Maße: B 123 x T 70 x H 80 cm

101441	rot	599,90*
101442	orange	599,90*
101443	grün	599,90*
101444	hellgrün	599,90*
101445	blau	599,90*
101446	hellblau	599,90*
101447	hellgrau	599,90*
101448	schiefergrau	599,90*
101449	senf	599,90*

### 03 3-Sitzer Inflamea 1

• Maße: B 145 x T 70 x H 80 cm

101451	rot	699,90*
101452	orange	699,90*
101453	grün	699,90*
101454	hellgrün	699,90*
101455	blau	699,90*
101456	hellblau	699,90*
101457	hellgrau	699,90*
101458	schiefergrau	699,90*
101459	senf	699,90*

### 04 Ecksitz Inflamea 1

• Maße: B 70 x T 70 x H 80 cm

101461	rot	395,90*
101462	orange	395,90*
101463	grün	395,90*
101464	hellgrün	395,90*
101465	blau	395,90*
101466	hellblau	395,90*
101467	hellgrau	395,90*
101468	schiefergrau	395,90*
101469	senf	395,90*

### 05 Ecksofa Inflamea 1

• Maße: B 110 x T 110 x H 80 cm

101471	rot	1077,90*
101472	orange	1077,90*
101473	grün	1077,90*
101474	hellgrün	1077,90*
101475	blau	1077,90*
101476	hellblau	1077,90*
101477	hellgrau	1077,90*
101478	schiefergrau	1077,90*
101479	senf	1077,90*

Dazu passt:

098326

### Verbinder für Sitzmöbel Inflamea, Zer-Set

Verbinden gerade Elemente der Sitzmöbelkollektion Inflamea (bei Ecksitzen sind passende Verbindungselemente bereits enthalten) und verleihen so der Sitzecke mehr Stabilität. Zum Verbinden von 2 Möbelstücken benötigen Sie 2 Verbinder. Sie werden am Gestell an der Unterseite der Möbelstücke verschraubt. Aus Metall  
**098326 35,90\***

Alle Preise inkl. gesetzl. MwSt. Lieferung ohne Dekoration. Abbildungen sind unverbindlich. Farben und Design können geringfügig abweichen. Preisirrtümer vorbehalten.



Die Ecksitze 101461–101470 sowie 101557–101566 können nicht alleine stehen – sie werden zwischen 2 Sofas/Sessel gestellt (für eine Aufstellung in L-Form) oder bilden den Abschluss einer Sitzlandschaft.

Alle Preise inkl. gesetzl. MwSt. Lieferung ohne Dekoration. Abbildungen sind unverbindlich. Farben und Design können geringfügig abweichen. Preisirrtümer vorbehalten.

**01 Sessel Inflamea 2**

• Maße: B 62 x T 70 x H 80 cm

101527	rot	428,90*
101528	orange	428,90*
101529	grün	428,90*
101530	hellgrün	428,90*
101531	blau	428,90*
101532	hellblau	428,90*
101533	hellgrau	428,90*
101534	schiefergrau	428,90*
101535	senf	428,90*

**02 2-Sitzer Inflamea 2**

• Maße: B 123 x T 70 x H 80 cm

101537	rot	725,90*
101538	orange	725,90*
101539	grün	725,90*
101540	hellgrün	725,90*
101541	blau	725,90*
101542	hellblau	725,90*
101543	hellgrau	725,90*
101544	schiefergrau	725,90*
101545	senf	725,90*

**03 3-Sitzer Inflamea 2**

• Maße: B 145 x T 70 x H 80 cm

101547	rot	846,90*
101548	orange	846,90*
101549	grün	846,90*
101550	hellgrün	846,90*
101551	blau	846,90*
101552	hellblau	846,90*
101553	hellgrau	846,90*
101554	schiefergrau	846,90*
101555	senf	846,90*

**04 Ecksitz Inflamea 2**

• Maße: B 70 x T 70 x H 80 cm

101557	rot	399,90*
101558	orange	399,90*
101559	grün	399,90*
101560	hellgrün	399,90*
101561	blau	399,90*
101562	hellblau	399,90*
101563	hellgrau	399,90*
101564	schiefergrau	399,90*
101565	senf	399,90*

**05 Ecksofa Inflamea 2**

• Maße: B 110 x T 110 x H 80 cm

101567	rot	1 319,90*
101568	orange	1 319,90*
101569	grün	1 319,90*
101570	hellgrün	1 319,90*
101571	blau	1 319,90*
101572	hellblau	1 319,90*
101573	hellgrau	1 319,90*
101574	schiefergrau	1 319,90*
101575	senf	1 319,90*



In der Ausführung Inflamea 2 ist auch die Schaumstofffüllung schwer entflammbar.

# Sitzlandschaft Flow

Polstermöbelserie Flow – Kollektion von Sitzen, die speziell für Flure und öffentliche Räume entworfen wurden. Die Serie besteht aus **Modulen**, die je nach Funktion und Ästhetik des Raums **beliebig angeordnet** werden können. Die Module sind in verschiedenen Farben erhältlich, was Kreativität in der räumlichen Gestaltung ermöglicht. Dank großer Sitzflächen und Rückenlehnen verleihen sie dem Raum eine Atmosphäre der Ruhe und Entspannung und neutralisieren Hektik, die oft dort entsteht, wo sich viele Menschen bewegen. Aufbau und Anordnungsmöglichkeiten der Sitze Flow sind ausdrücklich kommunikationsfördernd und sorgen so auch für ein gutes soziales Klima.

- Bezug: **schwer entflammables** Textil (Bond – 100% PE), getestet nach EN 1021-1, EN 1021-2
- in 7 Farben: senf, orange, grün, rot, blau, hellgrau, graphit
- Metallgestell, pulverbeschichtet
- **Sitzhöhe: 44 cm** • **Sitztiefe: 46 cm** • **Rückenlehne Höhe: 28 cm**



Alle Preise inkl. gesetzl. MwSt. Lieferung ohne Dekoration. Abbildungen sind unverbindlich. Farben und Design können geringfügig abweichen. Preisirrtümer vorbehalten.

# Sitzlandschaft Cool

Die Polstermöbelserie Cool besteht aus **Modulen**, die je nach Funktion und Ästhetik des Raums beliebig angeordnet werden können. Zusatzelemente wie Blumenkästen mit Ablage sorgen für eine gemütliche Atmosphäre bzw. einen bequemen und ergonomischen Platz zum Arbeiten oder Ausruhen und bilden so eine perfekte Ergänzung. Die Kollektion wurde für Wohnräume, Wartezimmer, Chill-Out-Zonen, Rezeptionen sowie öffentliche Räume konzipiert.

- Bezug: **schwer entflammables Textil** (Roccia – 100% PE), getestet nach EN 1021-1, EN 1021-2
- Metallgestell, pulverbeschichtet, weiß • mit Zierknöpfen
- Ablagen aus HPL-Platte, weiß • Rückenlehne Höhe: 35 cm
- **Sitzhöhe: 42 cm • Sitztiefe bis zur Lehne: 50 cm • Gesamttiefe des Möbels: 69 cm**



Die Ablage-Eckmodule bilden einen 45°-Winkel, der unveränderlich ist. Die Ablagen werden im Set mitgeliefert.

### Sitzlandschaft Cool 1

- 4 Sofas • 1 Modul mit Steckdosen
- 2 Zwischenablagen (45°-Eckmodul, weiß)
- Farben: bordeauxrot, grün, grau/grün, grau
- 2 Beistelltische inbegriffen
- Gesamtlänge: ca. 671 cm

**5 144,90\*** €

**834102DE 5 144,90\***



### Sitzlandschaft Cool 4

- 2 Sofas • 1 Modul mit Steckdosen
- Farben: bordeauxrot, grün • Maße: ca. 355 x 69 cm

**834105DE 3 149,90\***



Ablage (weiß) mit Aussparungen für Kabel

### Sitzlandschaft Cool 2

- 2 Sofas • 1 Zwischenablage (weiß)
- Farben: grün, grau/grün • Maße: ca. 370 x 69 cm

**834103 2 414,90\***



### Sitzlandschaft Cool 6

- 2 Sofas • 1 Modul mit Steckdosen
- 1 Blumenkasten mit Ablage aus HPL-Platte, schwarz
- Farben: grün, grau • Maße: ca. 398 x 69 cm

**834107DE 3 464,90\***

Alle Preise inkl. gesetzl. MwSt. Lieferung ohne Dekoration. Abbildungen sind unverbindlich. Farben und Design können geringfügig abweichen. Preisirrtümer vorbehalten.

Ausruhen  
und Podeste

# Teppiche



# Puzzlematten

Schaumstoffmatte in Form eines Puzzles, bei Kindern jeder Altersstufe beliebt. Kann als Spielteppich, Lernhilfe, Krabbelecke, Puzzle und Turnmatte genutzt werden. Die einzelnen Puzzleteile können durch die Verzahnung schnell und einfach miteinander kombiniert werden. Lässt sich einfach reinigen und ist wasserabweisend.



39<sup>90</sup>\*  
€



### Puzzlematte – Punkte

- 6 Fliesen, Maße: 61 x 61 cm
- 10 schmale Randstücke
- Stärke: 1 cm
- Gesamtgröße: 180 x 120 cm

537010

39,90\*

39<sup>90</sup>\*  
€

Krabbelecke kann mit oder ohne Eingang aufgebaut werden. Aus 6 Teilen kann auch ein Würfel gebaut werden.



### Puzzlematte – Alphabet und Zahlen

Jedes Puzzleteil enthält einen Buchstaben oder eine Zahl, die es zu ordnen gilt, so dass das Kind spielerisch das Alphabet und die Zahlen lernt.

- Dekore herausnehmbar
- 36 Fliesen, Maße: 31,5 x 31,5 cm
- 24 schmale Randstücke
- Stärke: 1 cm
- Gesamtgröße: 180 x 180 cm

537006

39,90\*



### Puzzlematte – Tiere

In der Mitte eines jeden Puzzleteils ist ein anderes Tier abgebildet.

- Dekore herausnehmbar
- 16 Boden-Fliesen, Maße: 31,5 x 31,5 cm
- 20 Rand-Fliesen
- Stärke: 1 cm
- Gesamtgröße: 150 x 150 cm

537008

24,90\*

69<sup>90</sup>\*  
€



### Puzzlematte – Sechsecke

- 38 Fliesen (18 Sechsecke, 6 Trapeze, 8 Dreiecke, 6 Randstücke)
- Stärke: 1 cm
- Gesamtgröße: 180 x 120 cm

537007

69,90\*

Alle Preise inkl. gesetzl. MwSt. Lieferung ohne Dekoration. Abbildungen sind unverbindlich. Farben und Design können geringfügig abweichen. Preisirrtümer vorbehalten.

# Puzzlematten

Die Matten eignen sich sehr gut für den Spielbereich, da sie die Kinder vor Stürzen oder Stößen schützen. Sie haben ein rutschhemmendes Profil, sind schalldämpfend und stoppen die aufsteigende Kälte vom Boden. • aus kinderfreundlichem EVA Schaumstoff  
• enthält keine Phthalate, Blei oder Weichmacher, kindersicher

39<sup>90</sup>\*  
€



## Puzzlematte – Galaxy

Das Weltall und fremde Galaxien entdecken.

- 6 Fliesen, Maße: 61 x 61 cm
- 10 schmale Randstücke
- Stärke: 1 cm
- Gesamtgröße: 180 x 120 cm

537009

39,90\*



Aus 6 Fliesen kann auch ein Würfel gebaut werden.

39<sup>90</sup>\*  
€



## Puzzlematte – Sterne und Herzen

- Dekore herausnehmbar
- 9 Fliesen, Maße: 61 x 61 cm
- 12 schmale Randstücke
- Stärke: 1 cm
- Gesamtgröße: 180 x 180 cm

537011

39,90\*

45<sup>90</sup>\*  
€



## Puzzlematte – Kosmos

- Dekore herausnehmbar
- 9 Fliesen, Maße: 61 x 61 cm
- 12 schmale Randstücke
- Stärke: 1 cm
- Gesamtgröße: 180 x 180 cm

537012

45,90\*



Teppiche



Dekore herausnehmbar

## Puzzlematte Hüpfekästchen

Das beliebte Kinderspiel aus Schaumstoffmatten zum Zusammenstecken. Dekore herausnehmbar. Für drinnen und draußen.

- 10 Matten
- 9 Stk. Maße: 31,5 x 31,5 cm,
- 1 Stk. Maße: 62 x 31,5 cm
- 4 Schaumstoffkreise, Ø 10 cm

537013

17,90\*

17<sup>90</sup>\*  
€



Alle Preise inkl. gesetzl. MwSt. Lieferung ohne Dekoration. Abbildungen sind unverbindlich. Farben und Design können geringfügig abweichen. Preisirrtümer vorbehalten.

# 3D-Matten

Die farbintensiven Spielmatten mit 3D-Aufdruck eignen sich dank der detailreichen Darstellungen hervorragend für stundenlanges fantasievolles Spiel mit Autos, Tieren und anderen Figuren. Im Gruppenspiel schulen die Kinder ihre sozialen Kompetenzen und Sprachfertigkeiten. Mehrere Matten können aneinander gereiht werden, um eine große Spielfläche zu erzeugen. • aus leicht zu reinigendem PE-Textil mit rutschfestem Boden



**52<sup>90\*</sup>**  
€

### 3D-Matten

- Stärke: 5 mm
- Maße: 100 x 150 cm

617002	Bauernhof	52,90*
617003	Zoo	52,90*
617004	Stadt	52,90*



617002



617003



617004

# Bodenspielmatten mit Aufdruck

Die großflächigen Bodenmatten ermöglichen Gruppenspiele, bei denen sich die Kinder ausgiebig bewegen können. Dabei lernen sie spielerisch und entwickeln ihre motorischen Fähigkeiten. Aus Polyestergewebe, feucht abwischbar, mit rutschfester Unterseite.



### Weltkarte

- Stärke: 2 mm
- waschbar (Handwäsche)
- Maße: 200 x 140 cm

617018 **109,90\***

### Stadt

- Stärke: 5 mm
- Maße: 180 x 130 cm

617035 **91,90\***



Alle Preise inkl. gesetzl. MwSt. Lieferung ohne Dekoration. Abbildungen sind unverbindlich. Farben und Design können geringfügig abweichen. Preisirrtümer vorbehalten.



# Vinyl-Teppiche

Dieser Kindergarten-Teppich ist funktionell und pflegeleicht. Da er UV-beständig ist, kann er sowohl im Innen- als auch im Außenbereich verwendet werden.  
 • phthalatfrei • Stärke: 0,3 cm

195<sup>90\*</sup>  
€



617061

206<sup>90\*</sup>  
€



617062

103<sup>90\*</sup>  
€



617063

160<sup>90\*</sup>  
€



617060

**Vinyl-Teppich, Stadt und Verkehr**

• Maße: 200 x 200 cm

617061

195,90\*

**Vinyl-Teppich, Alphabet und Zahlen**

• Maße: 200 x 200 cm

617062

206,90\*

**Vinyl-Teppich, Grüne Stadt**

• Maße: 150 x 200 cm

617060

160,90\*

**Vinyl-Teppich, Hüpfekästchen**

• Maße: 100 x 200 cm

617063

103,90\*



**Vinyl-Teppich, Siedlung**

• Maße: 150 x 200 cm

617064

167,90\*

Alle Preise inkl. gesetzl. MwSt. Lieferung ohne Dekoration. Abbildungen sind unverbindlich. Farben und Design können geringfügig abweichen. Preisirrtümer vorbehalten.

# Bodenspielmatten

Die großflächige Bodenmatte ermöglicht Gruppenspiele, bei denen sich die Kinder ausgiebig bewegen können. Dabei lernen sie spielerisch und entwickeln ihre motorischen Fähigkeiten. Der Aufdruck ermöglicht Übungen wie beim Twister, aber im Duell. Aus Polyamid, mit rutschfester Unterseite.



**Bodenspielmatte**  
 – Mach es mir nach!  
 • Stärke: 5 mm  
 • Maße: 100 x 200 cm  
**617023**      **65,90\***

65<sup>90\*</sup>  
 €

- rutschfeste Unterseite
- feucht abwischbar

  
 Leicht zu reinigen



Farbige Stoffsäckchen nicht im Set →

**Bodenspielmatte – Farbkreis**  
 • Stärke: 5 mm  
 • Maße: 100 x 100 cm  
**617038**      **37,90\***



**Bodenspielmatte – Zebrastrreifen**  
 • Stärke: 5 mm  
 • Maße: 65 x 150 cm  
**617019**      **52,90\***



Zum Spiel empfehlen wir unsere Bodenbilder Emotionen (617013) – Seite 98. →



**Bodenspielmatte – Emotionen**  
 • Stärke: 5 mm  
 • Maße: 150 x 100 cm  
**617017**      **66,90\***

Alle Preise inkl. gesetzl. MwSt. Lieferung ohne Dekoration. Abbildungen sind unverbindlich. Farben und Design können geringfügig abweichen. Preisirrtümer vorbehalten.

# Bodenspielmatten mit Aufdruck

Die großflächigen Bodenmatten ermöglichen Gruppenspiele, bei denen sich die Kinder ausgiebig bewegen können. Dabei lernen sie spielerisch und entwickeln ihre motorischen Fähigkeiten.



254068 Würfel  
- Seite 319

Alle Preise inkl. gesetzl. MwSt. Lieferung ohne Dekoration. Abbildungen sind unverbindlich. Farben und Design können geringfügig abweichen. Preisirrtümer vorbehalten.

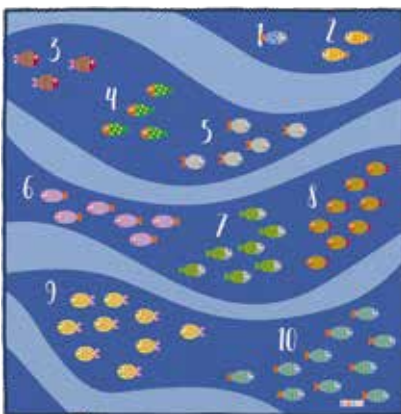

### Bodenspielmatte – Fischlein

- Stärke: 2 mm • Maße: 200 x 200 cm
- aus Polyamid, mit rutschfester Unterseite

617039 149,90\*



### Spielmatte – Mensch ärgere dich nicht

Eines der beliebtesten Brettspiele als kinderfreundliche Spielmatte.

- Maße: 200 x 200 cm
- aus Vinyl, UV-beständig, phthalatfrei

617092 209,90\*

NEU IM ANGEBOT

Dazu passt:

99,90\*  
€



### Pyramidenbälle, 6 Stck.

Die Bälle sind leicht und einfach zu Greifen und Werfen, auch für Kinder mit motorischen Schwierigkeiten.

- 6 Stck. in 6 Farben
- aus Gummi, aufblasbar
- Ø 18 cm
- Gewicht: 400 g

614021 99,90\*

# Bringt Bewegung **in den Alltag**



**91<sup>90</sup>\***  
€

**Bodenspielmatte – Hände und Füße**

- Stärke: 2 mm
- Maße: 100 x 200 cm

617024 **91,90\***

**103<sup>90</sup>\***  
€

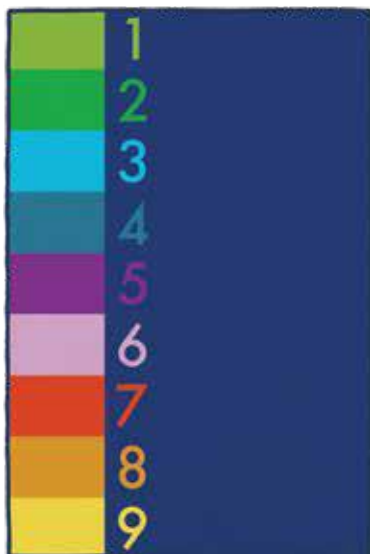

**Bodenspielmatte – Farben und Zahlen**

- Stärke: 2 mm • Maße: 140 x 200 cm

617043 **103,90\***

**172<sup>90</sup>\***  
€



**Bodenspielmatte – Buntes Alphabet**

- Stärke: 2 mm • Maße: 200 x 300 cm

617044 **172,90\***

Alle Preise inkl. gesetzl. MwSt. Lieferung ohne Dekoration. Abbildungen sind unverbindlich. Farben und Design können geringfügig abweichen. Preisirrtümer vorbehalten.

# Emotionsteppiche

Bunte Teppiche verbessern die Stimmung. Sie helfen den Kindern, fröhliche und traurige Emotionen auszudrücken, indem sie sich z.B. auf die Sonne/Wolke stellen oder von einem Smiley-Gesicht am Rand des Teppichs zu einem lächelnden Gesicht in der Mitte springen.



ab **149<sup>90</sup>\*** €

## Emotionsteppich – Regenbogen

- Kurzflor
- aus Polyamid-Fasern, robust und pflegeleicht
- mit rutschfester Unterseite
- Maße: 2 x 3 m

617049

183,90\*



## Emotionsteppich – Smileys

- Kurzflor
- aus Polyamid-Fasern, robust und pflegeleicht
- mit rutschfester Unterseite
- Maße: 2 x 3 m

617050

183,90\*



## Emotionsteppich – Wolken

- Kurzflor
- aus Polyamid-Fasern, robust und pflegeleicht
- mit rutschfester Unterseite
- Maße: 170 x 232 cm

617051

149,90\*



Die Teppiche auf dieser Doppelseite, mit Ausnahme von 607024, sind schwer entflammbar – erfüllen Brandschutzklasse Cfl-s1 nach EN-ISO 13501-1 bzw. B1 nach alter DIN 4102.



252<sup>90\*</sup> €

**Teppich – Baby Beetles**

Kommt mit ins Land der Baby Beetles! Der liebevoll gestaltete Spielteppich ist eine wunderbare Ergänzung zum UPC-Englisch-Kurs. Hier finden die Kinder all das wieder, was ihnen im Sprachkurs begegnet ist – die große Wiese mit den Bäumen, auf denen die süßen Käferchen wohnen, den Fluss, die Brücke, die Windmühle, die Berge und vieles mehr. Zusätzliche kleine Teppichbildchen zeigen wichtige Details und weitere Bewohner. Während die Kinder sie auf dem Teppich verteilen, können sie die ersten gelernten Wörter anwenden und festigen. Sie erinnern sich an die zugehörigen Geschichten und Lieder. Gleichzeitig erweitern sie ihr Wissen über die Welt – auch in der Muttersprache. Zusammen mit den anderen Elementen der Baby-Beetles-Serie können Sie eine wunderbare Englisch-Ecke einrichten, egal ob Sie ein zweisprachiger Kindergraten sind oder das frühe Sprachenlernen gerade erst ausprobieren.

- Material: 100% PP Heatset-Frisée Einfachgarn • Florhöhe: 7 mm • Durchmesser: 2 m
- 11 Teppichbildchen, Durchmesser: 20 cm

056099

252,90\*



Sensorische Spielwände auf Seite 222



Eckteppiche jeweils in 2 Versionen (spiegelverkehrt). Verkauf nach Zufallsprinzip.



**Eckteppiche**

Bunter Teppich mit thematischen Aufdrucken, passend zu den sensorischen Spielwänden (099629 und 099630), Viertelkreis-Form.

- 1 Stk. • 100% PP-Heatset-Frisée
- Florhöhe: 7 mm • Seitenlänge: 140 cm

056088 Eckteppich Teich 103,90\*

056089 Eckteppich Garten 103,90\*

**Rundteppich mit Bären**

Die niedlichen Bären halten alle einen andersfarbig gestalteten Honigtopf in den Händen; 5 zusätzliche Elemente (Durchmesser: 17 cm) sollen entsprechend zugeordnet werden.

- 100% PP-Heatset-Frisée • Florhöhe: 7 mm
- Teppich-Durchmesser: 2 m

056043 229,90\*



ab **129<sup>90</sup>\* €**

**Straßenteppiche**

Teppich für interessante Situationsspiele; Kommunikation und Gruppenverhalten sind wichtige Details des Spiels.

- Material: 100% PP-Heatset-Frisée, Einzelgarn
- Florhöhe: 7 mm

• Maße: 2 x 3 m  
**056078 275,90\***

• Maße: 1,6 x 2,2 m  
**056003 149,90\***

Alle Preise inkl. gesetzl. MwSt. Lieferung ohne Dekoration. Abbildungen sind unverbindlich. Farben und Design können geringfügig abweichen. Preisirrtümer vorbehalten.

**NEU IM ANGEBOT**

**45<sup>90</sup>\* €**

**Kleiner Straßenteppich**

Das bei Kindern sehr beliebte Spiel „Ich, der Autofahrer“ kann hier ausgiebig gespielt werden. Jeder kann mit seinem eigenen Auto die Stadt erkunden. Kommunikation und Gruppenverhalten sind wichtige Eckpunkte des Spiels.

- Material: 100% PA, pflegeleicht
- rutschfeste Unterseite
- Florhöhe: 3 mm
- Maße: 80 x 100 cm

**016016 45,90\***



**Teppich – 4 Jahreszeiten**

Eine hervorragende Hilfe bei Bewegungs-, Musik- und Lernspielen. Die Kinder erkennen charakteristische Veränderungen der Natur in den jeweiligen Jahreszeiten.

- 100% Polyamid
- rutschfeste Unterseite (Latex-Gelschaum)
- Florhöhe: 7 mm • Durchmesser: 200 cm

**607024 149,90\***



**Teppich Große Blüten 2 x 3 m**

Das bunte Blumenmuster bringt Farbe in den Raum; Gespräche über die Natur werden angeregt.

- Material: 100% PP-Heatset-Frisée
- Florhöhe: 7 mm • Maße: 2 x 3 m

**056009 249,90\***



Dieser Teppich sorgt für ein Weltraumgefühl im Spielzimmer. Die perfekt aufeinander abgestimmten Farben strahlen Ruhe und Geborgenheit aus und lassen sich mit jedem Interieur kombinieren. Der Teppich mit Sonne, Planeten und Raketen ist kuschelweich und kann als Spielteppich genutzt werden.

**NEU IM ANGEBOT**



**Teppich Weltall, 2,4 x 3,3 m**  
 • Material: 100% PP-Heatset-Frisée  
 • Florhöhe: 9 mm • Maße: 2,4 x 3,3 m  
**056511 369,90\***



**Lerntepich Bunte Kreise A, 3 x 4 m**  
 Ein farbenfroher Teppich im ansprechenden Design. Es können Farben, Mengen und Muster erraten werden. Die zusätzlichen Elemente sollen den richtigen Stellen auf dem Teppich zugeordnet werden.  
 • Material: 100% PP-Heatset-Frisée  
 • Florhöhe: 7 mm  
 • 20 zusätzliche Elemente, Ø 30 cm  
 • Maße: 3 x 4 m  
**056155 747,90\***



056104



056128



Mehr gemusterte Teppiche auf [www.schorngmbh.com](http://www.schorngmbh.com)

**Teppiche mit Muster**  
 Farbenfrohe Teppiche mit geometrischen Mustern.  
 • Material: 100% PP-Heatset-Frisée • Florhöhe: 7 mm  
 • Maße: 2 x 3 m  
**056104 Mosaik 287,90\***  
**056128 Balance 299,90\***

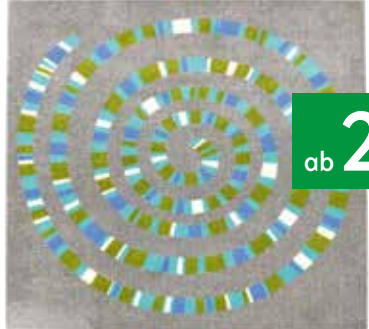

ab **229,90\*** €

**Teppich Spirale**  
 Eine Spirale in unterschiedlichen Blau- und Grüntönen, mit beruhigender Wirkung.  
 • Material: 100% PP-Heatset-Frisée  
 • Florhöhe: 7 mm  
**056154 2 x 2 m 229,90\***  
**056157 3 x 3 m 459,90\***

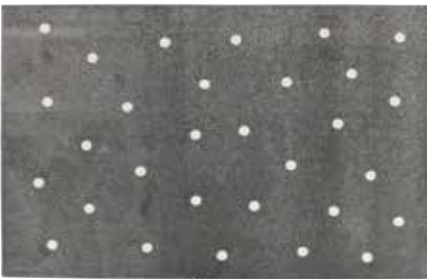

056167

**Teppiche mit Muster**  
 Farbenfrohe Teppiche mit geometrischen Mustern.  
 • Material: 100% PP-Heatset-Frisée  
 • Florhöhe: 7 mm  
**056168 Türkis mit Punkten, 2 x 3 m 359,90\***  
**056167 Grau mit Punkten, 2 x 3 m 359,90\***  
**056174 Grau mit Punkten, 3 x 4 m 574,90\***

Alle Preise inkl. gesetzl. MwSt. Lieferung ohne Dekoration. Abbildungen sind unverbindlich. Farben und Design können geringfügig abweichen. Preisirrtümer vorbehalten.



# Teppiche für Spielecken



Die Teppiche auf dieser Doppelseite sind schwer entflammbar – erfüllen Brandschutzklasse Cfl-s1 nach EN-ISO 13501-1 bzw. B1 nach alter DIN 4102.



056163



056159



056164



056165



056166



Unsere neuen Quadro Themenschranksets finden Sie ab Seite 634.

## Teppiche für Spielecken

Entworfen für die Themenschranksets der Kollektion Quadro. Dank ihrer subtilen Farben und zarten Muster passen sie in viele Räume.

- Material: 100% PP-Heatset-Frisée, Einzelgarn
- Florhöhe: 7 mm

• Maße: 2 x 3 m		
056159	Berge	359,90*
056163	Flora	359,90*
056164	Vögelchen	359,90*
056165	Meereswellen	359,90*
056166	1001 Nacht	359,90*

ab **359<sup>90</sup>\*** €

• Maße: 3 x 4 m		
056172	Flora	689,90*
056173	Vögelchen	689,90*

# Morgenkreisteppiche



## Teppich Sitzkreis 12 Plätze, 2 x 3 m

Ein Sitzkreis-Teppich mit farbigen Elementen, auch beim Morgenkreis und bei Gruppenspielen kommt er zum Einsatz.

- mit 12 Plätzen
- Material: 100% PP-Heatset-Frisée
- Florhöhe: 7 mm • Maße: 2 x 3 m

310,90\*



ab 359,90\*  
€

## Teppich mit farbigen Feldern

Beleben den Raum; ein perfekter Ort auch für Gruppenaktivitäten.

- Material: 100% PP-Heatset-Frisée, Einzelgarn
- Florhöhe: 7 mm

• Feldmaße: 45 x 41 cm

056160 2 x 3 m, mit 15 Feldern 359,90\*

• Feldmaße: 50 x 46 cm

056161 3 x 4 m, mit 25 Feldern 689,90\*

• Feldmaße: Ø 62 cm

056162 4 x 5 m, mit 30 Feldern 1 034,90\*



056160

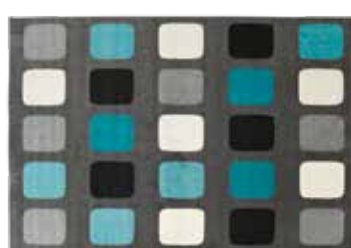

056161



056162

Alle Preise inkl. gesetzl. MwSt. Lieferung ohne Dekoration. Abbildungen sind unverbindlich. Farben und Design können geringfügig abweichen. Preisirrtümer vorbehalten.

**Rundteppich Sitzkreis 8 Plätze**

Mit 8 farbig markierten Sitzplätzen, einsetzbar nicht nur beim Morgenkreis sondern auch bei einer Erzählrunde. Der Teppich lädt zum Spielen und Verweilen ein.

- Material: 100% PP-Heatset-Frisée
- Florhöhe: 7 mm
- Ø 200 cm

056169

199,90\*



Alle Preise inkl. gesetzl. MwSt. Lieferung ohne Dekoration. Abbildungen sind unverbindlich. Farben und Design können geringfügig abweichen. Preisirrtümer vorbehalten.

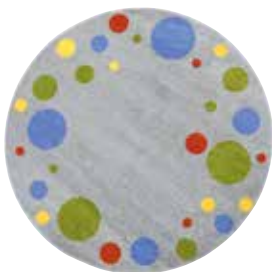

056103



056124



056125



056126



Die Teppiche auf dieser Doppelseite sind schwer entflammbar – erfüllen Brandschutzklasse Cfl-s1 nach EN-ISO 13501-1 bzw. B1 nach alter DIN 4102.

**Rundteppiche, mehrfarbig**

Farbenfreudige Rundteppiche mit geketteltem Rand.

- Material: 100% PP-Heatset-Frisée
- Florhöhe: 7 mm • Durchmesser: 2 m

056103	grau mit bunten Punkten	229,90*
056124	grün mit Punkten	229,90*
056125	vierfarbig	229,90*
056126	dreifarbig	229,90*



# Rundteppiche in diversen Größen

Farbenfreudige Rundteppiche mit geketteltem Rand.  
 • Material: 100% PP-Heatset-Frisée  
 • Florhöhe: 7 mm

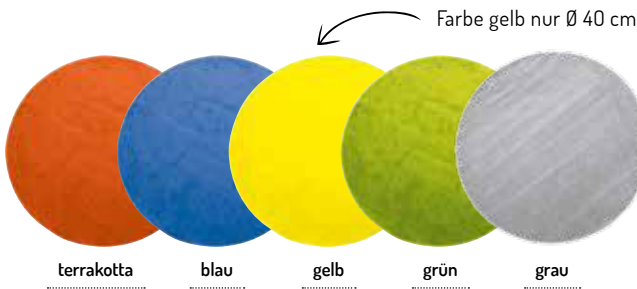

**Rundteppiche, einfarbig,  
Durchmesser: 40 cm**

056072	terrakotta	11,90*
056073	blau	11,90*
056074	gelb	11,90*
056075	grün	11,90*
056113	grau	11,90*

ab **11,90\*** €

**Rundteppiche, einfarbig,  
Durchmesser: 100 cm**

056052	terrakotta	57,90*
056053	blau	57,90*
056055	grün	57,90*
056118	grau	57,90*

**Rundteppiche, einfarbig,  
Durchmesser: 140 cm**

056048	terrakotta	114,90*
056049	blau	114,90*
056051	grün	114,90*
056119	grau	114,90*

**Rundteppiche, einfarbig,  
Durchmesser: 200 cm**

056044	terrakotta	199,90*
056045	blau	199,90*
056047	grün	199,90*
056120	grau	199,90*



Alle Preise inkl. gesetzl. MwSt. Lieferung ohne Dekoration. Abbildungen sind unverbindlich. Farben und Design können geringfügig abweichen. Preisirrtümer vorbehalten.



ab **149,90**\*  
€

Alle Preise inkl. gesetzl. MwSt. Lieferung ohne Dekoration. Abbildungen sind unverbindlich. Farben und Design können geringfügig abweichen. Preisirrtümer vorbehalten.



grün



blau



terrakotta

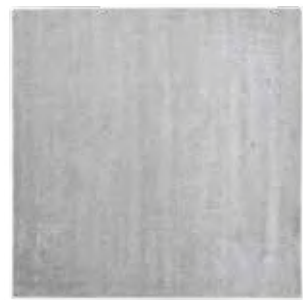

grau

## Einfarbige Teppiche in diversen Größen

ab **172,90**\*  
€

Teppiche, einfarbig, 2 x 2 m		
056031	grün	172,90*
056032	blau	172,90*
056033	terrakotta	172,90*
056109	grau	172,90*

Teppiche, einfarbig, 2 x 3 m		
056035	grün	264,90*
056036	blau	264,90*
056037	terrakotta	264,90*
056110	grau	264,90*

Teppiche, einfarbig, 3 x 4 m		
056039	grün	505,90*
056040	blau	505,90*
056041	terrakotta	505,90*
056111	grau	505,90*

Teppiche, einfarbig, 4 x 5 m		
056095	grün	804,90*
056096	blau	804,90*
056097	terrakotta	804,90*
056112	grau	804,90*

Farbenfreudige Teppiche mit geketteltem Rand.  
• Material: 100% PP-Heatsset-Frisée • Florhöhe: 7 mm



# Natürliche Teppichböden tretford

## Hervorragende Qualität und wunderschöne Farben



zertifizierte Qualität

Breite: 2 m

Preis pro  
Quadratmeter

bei Bestellung die gewünschte  
Länge angeben



### ACHTUNG:

Rollenware. Die Breite beträgt immer 2 m.  
Geben Sie bei der Bestellung die gewünschte Länge in  
Metern an. Der Preis berechnet sich pro m<sup>2</sup>.

### tretford Natürliche Teppichböden Standard

tretford Teppichböden bestehen aus 80% Kaschmir-Ziegenwolle und 20% Schurwolle, werden mit PVC verleimt und in einer breiten Farbpalette angeboten. Sie sind sehr schmutzabweisend, antistatisch, allergikergerecht und unempfindlich gegen Feuchtigkeit. tretford Teppichböden sind für öffentliche Räume mittlerer und starker Beanspruchung hervorragend geeignet; Kanten müssen nicht gekettelt werden.

- zertifizierte Qualität
- Breite: 2 m
- bei Bestellung die gewünschte Länge angeben
- Preis pro Quadratmeter

*tretford Teppichboden zeichnet sich durch hohe Widerstandsfähigkeit aus; schmutzresistent dank der Tierwolle und des entsprechenden Fettanteils.*

*Er eignet sich für öffentliche Gebäude mit einer mittleren und starken Beanspruchung (Horte, Schulen, Kindergärten und Krippen).*

*Er hält einen angemessenen Feuchtigkeitspegel und hat anti-allergische und antistatische Eigenschaften.*

*Er ist sehr strapazierfähig und unempfindlich gegen mechanische Beanspruchung, langlebig.*

*Die Kanten müssen nicht gekettelt werden.*

*tretford Teppichboden ist schwer entflammbar – erfüllt Brandschutzklasse Cfl-s1 nach EN-ISO 13501-1 bzw. B1 nach alter DIN 4102.*

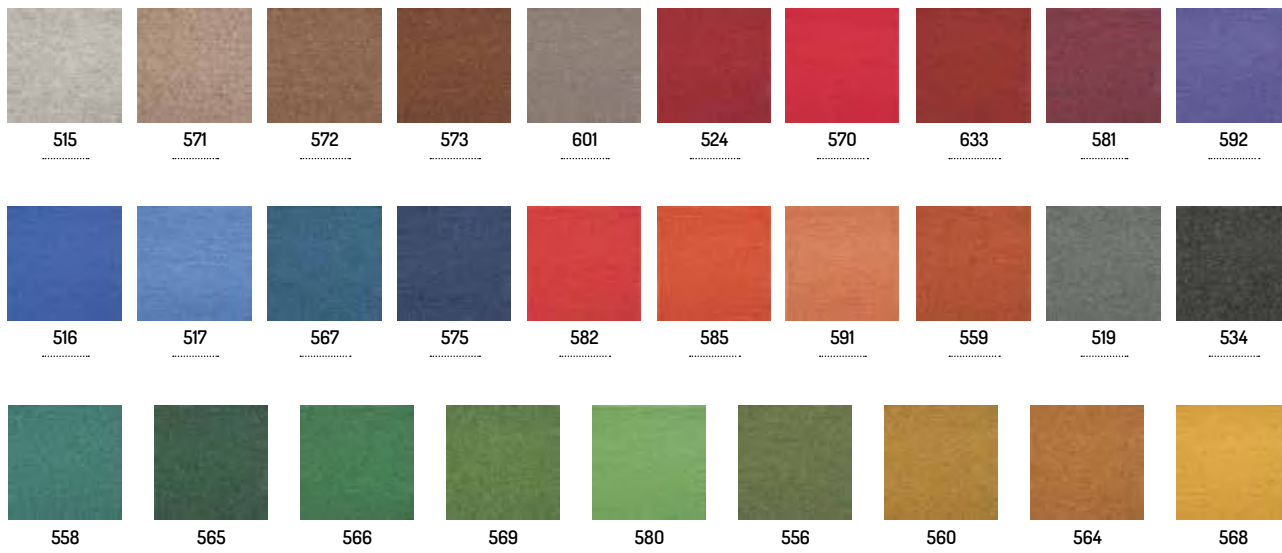

315003	Quarz – 515	89,90*
315004	Kornblume – 516	89,90*
315005	Riviera – 517	89,90*
315006	Salbei – 519	89,90*
315009	Kirsche – 524	89,90*
315011	Anthrazit – 534	89,90*
315014	Farn – 556	89,90*
315015	Opal – 558	89,90*
315016	Terrakotta – 559	89,90*
315017	Curry – 560	89,90*

315018	Bernstein – 564	89,90*
315019	Tanne – 565	89,90*
315020	Klee – 566	89,90*
315021	Pazifik – 567	89,90*
315022	Mais – 568	89,90*
315023	Moos – 569	89,90*
315024	Erdbeere – 570	89,90*
315025	Sahara – 571	89,90*
315026	Nougat – 572	89,90*
315027	Tabak – 573	89,90*

315028	Mitternacht – 575	89,90*
315029	Apfel – 580	89,90*
315030	Brombeer – 581	89,90*
315031	Grapefruit – 582	89,90*
315033	Orange – 585	89,90*
315036	Lachs – 591	89,90*
315037	Lila – 592	89,90*
315038	Treibholz – 601	89,90*
315040	Granat – 633	89,90*

Alle Preise inkl. gesetzl. MwSt. Lieferung ohne Dekoration. Abbildungen sind unverbindlich. Farben und Design können geringfügig abweichen. Preisirrtümer vorbehalten.

# Stühle und Tische



Funktionsmaße für Stühle und Tische für Bildungseinrichtungen nach DIN EN 1729-1

GRÖSSE	SITZ-HÖHE SH	TISCH-HÖHE TH	KÖRPERGRÖSSE DES KINDES	BEREICH
0	21 cm	40 cm	von 80 bis 95 cm	Krippe
1	26 cm	46 cm	von 93 bis 116 cm	Krippe
2	31 cm	53 cm	von 108 bis 121 cm	Krippe/Kindergarten
3	35 cm	59 cm	von 119 bis 142 cm	Kindergarten
4	38 cm	64 cm	von 133 bis 159 cm	Hort
5	43 cm	71 cm	von 146 bis 176 cm	Hort
6	46 cm	76 cm	von 159 bis 188 cm	Erwachsene
7	51 cm	82 cm	von 174 bis 207 cm	Erwachsene

± 1 cm Toleranz

# STÜHLE PHILIP PASTELL

Stuhl aus lackiertem Buchenholz. Sitzfläche und Rückenlehne in diversen Farben deckend lackiert.

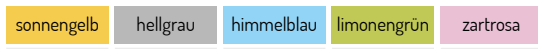

**NORMGERECHT**  
Hergestellt gemäß  
DIN EN 1729.

ab **79<sup>90</sup>\*** €



ab 93 cm Körpergröße	Krippe bis Hort	Größe 1-4	Acryllack auf Wasserbasis
----------------------	-----------------	-----------	---------------------------

Dazu passt:

098375



**39<sup>90</sup>\*** €

**Fußbank Philip für Holzstühle Größe 3**

Passt zu unseren Stühlen Philip in Größe 3 und verkleinert die Sitzhöhe von 35 auf 26 cm (entspricht Größe 1). Damit Kinder unterschiedlichen Alters an einem Tisch sitzen können.

- Beine: Massivholz Buche
- mit Bodenschonern (Kunststoff)
- Auflagefläche: Sperrholz, lackiert (Stärke: 15 mm)
- Maße: 36 x 20 x H 9 cm

**098375** **39,90\***

mit Kunststoffgleitern

**Stuhl Philip 1, Sitzhöhe 26 cm, für Tischhöhe 46 cm**

118360	sonnengelb	79,90*
118364	hellgrau	79,90*
118363	himmelblau	79,90*
118362	limonengrün	79,90*
118361	zartrosa	79,90*

**Stuhl Philip 2, Sitzhöhe 31 cm, für Tischhöhe 53 cm**

118365	sonnengelb	84,90*
118369	hellgrau	84,90*
118368	himmelblau	84,90*
118367	limonengrün	84,90*
118366	zartrosa	84,90*

**Stuhl Philip 3, Sitzhöhe 35 cm, für Tischhöhe 59 cm**

118370	sonnengelb	90,90*
118374	hellgrau	90,90*
118373	himmelblau	90,90*
118372	limonengrün	90,90*
118371	zartrosa	90,90*

**Stuhl Philip 4, Sitzhöhe 38 cm, für Tischhöhe 64 cm**

118375	sonnengelb	96,90*
118379	hellgrau	96,90*
118378	himmelblau	96,90*
118377	limonengrün	96,90*
118376	zartrosa	96,90*

mit Filzgleitern

**Stuhl Philip 1, Sitzhöhe 26 cm, für Tischhöhe 46 cm**

118360F	sonnengelb	82,90*
118364F	hellgrau	82,90*
118363F	himmelblau	82,90*
118362F	limonengrün	82,90*
118361F	zartrosa	82,90*

**Stuhl Philip 2, Sitzhöhe 31 cm, für Tischhöhe 53 cm**

118365F	sonnengelb	87,90*
118369F	hellgrau	87,90*
118368F	himmelblau	87,90*
118367F	limonengrün	87,90*
118366F	zartrosa	87,90*

**Stuhl Philip 3, Sitzhöhe 35 cm, für Tischhöhe 59 cm**

118370F	sonnengelb	94,90*
118374F	hellgrau	94,90*
118373F	himmelblau	94,90*
118372F	limonengrün	94,90*
118371F	zartrosa	94,90*

**Stuhl Philip 4, Sitzhöhe 38 cm, für Tischhöhe 64 cm**

118375F	sonnengelb	98,90*
118379F	hellgrau	98,90*
118378F	himmelblau	98,90*
118377F	limonengrün	98,90*
118376F	zartrosa	98,90*

Alle Preise inkl. gesetzl. MwSt. Lieferung ohne Dekoration. Abbildungen sind unverbindlich. Farben und Design können geringfügig abweichen. Preisirrtümer vorbehalten.



# STÜHLE PHILIP

Sitzfläche und Rückenlehne in diversen Farben gebeizt und transparent lackiert.



ab **68<sup>90</sup>\*** €

**NORMGERECHT**  
Hergestellt gemäß  
DIN EN 1729.



Acryllack auf  
Wasserbasis



Maße der Sitzfläche  
Stühle Philip:  
Größe 1: ca. 30 x 23 cm  
Größe 2: ca. 31 x 27 cm  
Größe 3: ca. 34 x 30 cm  
Größe 4: ca. 36 x 33 cm



**BEQUEME RÜCKENLEHNE** unterstützt die richtige Körperhaltung.



**PROFILIERTE SITZFLÄCHE** mindert beim Sitzen den Druck auf die Kniekehle.



**STUHLBEINE** Gestell aus Massivholz Buche. Kratzschutz verhindert Schäden am Fußboden – Filz- oder Kunststoffgleiter zur Auswahl.



**SPERRHOLZ** 6 mm stark für Sitzfläche und Rückenlehne. **STAPELBAR** (bis 5 Stk.)



Zu Stühlen Größe 3 passt die **FUSSBANK** 098375

## mit Kunststoffgleitern

**Stuhl Philip 1, Sitzhöhe 26 cm, für Tischhöhe 46 cm**

118201N	Buche	68,90*
118236	rot	68,90*
118237	gelb	68,90*
118238	grün	68,90*
118239	blau	68,90*
118253	orange	68,90*

**Stuhl Philip 2, Sitzhöhe 31 cm, für Tischhöhe 53 cm**

118202N	Buche	72,90*
118240	rot	72,90*
118241	gelb	72,90*
118242	grün	72,90*
118243	blau	72,90*
118254	orange	72,90*

**Stuhl Philip 3, Sitzhöhe 35 cm, für Tischhöhe 59 cm**

118203	Buche	75,90*
118244	rot	75,90*
118245	gelb	75,90*
118246	grün	75,90*
118247	blau	75,90*
118255	orange	75,90*

**Stuhl Philip 4, Sitzhöhe 38 cm, für Tischhöhe 64 cm**

118235	Buche	78,90*
118248	rot	78,90*
118249	gelb	78,90*
118250	grün	78,90*
118251	blau	78,90*
118256	orange	78,90*

## mit Filzgleitern

**Stuhl Philip 1, Sitzhöhe 26 cm, für Tischhöhe 46 cm**

118304N	Buche	72,90*
118305	rot	72,90*
118306	gelb	72,90*
118307	grün	72,90*
118308	blau	72,90*
118309	orange	72,90*

**Stuhl Philip 2, Sitzhöhe 31 cm, für Tischhöhe 53 cm**

118310N	Buche	75,90*
118311	rot	75,90*
118312	gelb	75,90*
118313	grün	75,90*
118314	blau	75,90*
118315	orange	75,90*

**Stuhl Philip 3, Sitzhöhe 35 cm, für Tischhöhe 59 cm**

118316	Buche	78,90*
118317	rot	78,90*
118318	gelb	78,90*
118319	grün	78,90*
118320	blau	78,90*
118321	orange	78,90*

**Stuhl Philip 4, Sitzhöhe 38 cm, für Tischhöhe 64 cm**

118322	Buche	82,90*
118323	rot	82,90*
118324	gelb	82,90*
118325	grün	82,90*
118326	blau	82,90*
118327	orange	82,90*

Alle Preise inkl. gesetzl. MwSt. Lieferung ohne Dekoration. Abbildungen sind unverbindlich. Farben und Design können geringfügig abweichen. Preisirrtümer vorbehalten.

# STÜHLE ALEX

mit Filzgleitern, Buche.



**DAS GESTELL** der stabilen Kinderstühle ist aus lackiertem Buche-Massivholz.



**DIE PROFILIERTER SITZFLÄCHE** (Sperrholz, 6 mm stark) mindert beim Sitzen den Druck auf die Kniekehle, und die bequeme Rückenlehne unterstützt die richtige Körperhaltung.



**STAPELBAR** Dank ihrer Konstruktion sind die Stühle platzsparend und sicher stapelbar (maximal 5 Stühle).

**01 RÜCKENLEHNE** aus verstärktem Sperrholz (15 mm)

Buche

**NORMGERECHT**  
Hergestellt gemäß  
DIN EN 1729.

ab **99<sup>90</sup>\*** €

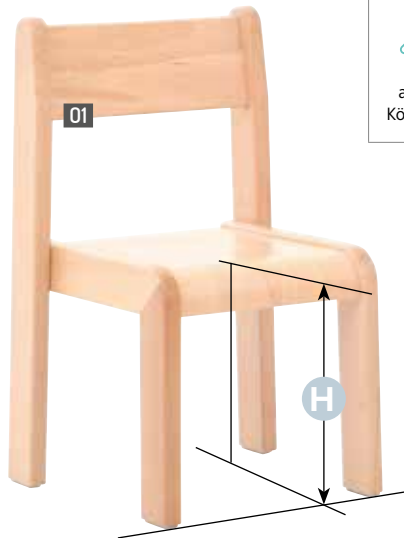

ab 93 cm Körpergröße

Krippe bis Hort

Größe 1-4

Acryllack auf Wasserbasis

*Dazu passt:*

098782

**NEU IM ANGEBOT**



**Fußbank Alex für Holzstühle Größe 3**  
098782 **39,90\***

**Stuhl Alex 1 mit Filzgleitern,**  
Sitzhöhe 26 cm  
• für Tischhöhe 46 cm  
**119001 99,90\***

**Stuhl Alex 2 mit Filzgleitern,**  
Sitzhöhe 31 cm  
• für Tischhöhe 53 cm  
**119002 99,90\***

**Stuhl Alex 3 mit Filzgleitern,**  
Sitzhöhe 35 cm  
• für Tischhöhe 59 cm  
**119003 99,90\***

**Stuhl Alex 4 mit Filzgleitern,**  
Sitzhöhe 38 cm  
• für Tischhöhe 64 cm  
**119004 109,90\***



Alle Preise inkl. gesetzl. MwSt. Lieferung ohne Dekoration. Abbildungen sind unverbindlich. Farben und Design können geringfügig abweichen. Preisirrtümer vorbehalten.



**NORMGERECHT**  
Hergestellt gemäß  
DIN EN 1729.

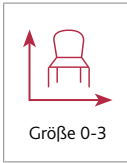

ab **109,90\***  
€

**FLO Stuhl 0, SH 21 cm**

• für TH 40 cm		
855087	weiß	109,90*
855088	schwarz	109,90*

**FLO Stuhl 1, SH 26 cm**

• für TH 46 cm		
855081	weiß	119,90*
855084	schwarz	119,90*

**FLO Stuhl 2, SH 31 cm**

• für TH 52 cm		
855082	weiß	129,90*
855085	schwarz	129,90*

**FLO Stuhl 3, SH 35 cm**

• für TH 58 cm		
855083	weiß	142,90*
855086	schwarz	142,90*

Mehr Fotos auf Seite 799

ab **98,90\***  
€

**NEA Stühle**

• für TH 40 cm		
855046	Gr. 0, SH 21 cm, weiß	98,90*
• für TH 46 cm		
855026	Gr. 1, SH 26 cm, weiß	109,90*
• für TH 52 cm		
855027	Gr. 2, SH 31 cm, weiß	119,90*
• für TH 58 cm		
855028	Gr. 3, SH 35 cm, weiß	129,90*

Mehr Fotos auf Seite 806

ab **197,90\***  
€

**TAB Stühle**

• für TH 46 cm		
855001	Gr. 1, SH 26 cm, weiß	197,90*
• für TH 52 cm		
855002	Gr. 2, SH 31 cm, weiß	208,90*
• für TH 58 cm		
855003	Gr. 3, SH 35 cm, weiß	219,90*

Mehr Fotos auf Seite 810

**FLO Stühle**

- Gestell aus laminiertem wasserabweisendem Sperrholz (farbig)
- Sitzfläche und Rückenlehne aus lackiertem Birke-Sperrholz (natur)
- Kratzschutz aus Kunststoff • Die Produktion erfolgt gemäß DIN EN 1729.



**NEA Stühle**

- Gestell aus lackiertem Sperrholz (natur)
- Sitzfläche und Rückenlehne aus lackiertem Sperrholz (weiß)
- Kratzschutz aus Kunststoff • Die Produktion erfolgt gemäß DIN EN 1729.



**TAB Stühle**

- Gestell aus lackiertem Buche-Massivholz (natur)
- Sitzfläche und Rückenlehne aus lackiertem Sperrholz (weiß)
- Kratzschutz aus Filz • Die Produktion erfolgt gemäß DIN EN 1729.



Alle Preise inkl. gesetzl. MwSt. Lieferung ohne Dekoration. Abbildungen sind unverbindlich. Farben und Design können geringfügig abweichen. Preisirrtümer vorbehalten.

# STÜHLE FELIX

Farbenfrohe, ergonomische Stühle aus robustem, pflegeleichtem Kunststoff. Die Stühle Felix sind der Farbtupfer in Sitz- und Spielecken.



## STABILITÄT

Die weit auseinanderstehenden, schräg nach hinten ausgestellten Stuhlbeine sorgen für hohe Standsicherheit.



## PFLEGELEICHT UND ROBUST

Die Stühle sind aus schmutz- und feuchtigkeitsresistentem Kunststoff gefertigt.



## KRAZTFESTIGKEIT

Die leicht strukturierte Oberfläche ist kratzfest.



## PLATZSPAREND

Die Stühle sind stapelbar, bis maximal 8 Stück übereinander.



**NORMGERECHT**  
Norm für Spielzeugsicherheit  
EN 71.

ab **19<sup>50</sup>\*** €



ab 93 cm  
Körpergröße



Krippe  
bis Hort



Größe 1-4



### Stuhl Felix 1, Sitzhöhe 26 cm

• für Tischhöhe 46 cm

515004	gelb	19,50*
515005	grün	19,50*
515006	blau	19,50*
515007	rosarot	19,50*
515052	graubeige	19,50*

### Stuhl Felix 2, Sitzhöhe 30 cm

• für Tischhöhe 53 cm

515019	gelb	23,90*
515020	grün	23,90*
515021	blau	23,90*
515022	rosarot	23,90*
515053	graubeige	23,90*

### Stuhl Felix 3, Sitzhöhe 35,5 cm

• für Tischhöhe 59 cm

515023	gelb	31,50*
515024	grün	31,50*
515025	blau	31,50*
515026	rosarot	31,50*
515054	graubeige	31,50*

### Stuhl Felix 4, Sitzhöhe 40 cm

• für Tischhöhe 64 cm

515027	gelb	43,50*
515028	grün	43,50*
515029	blau	43,50*
515030	rosarot	43,50*
515055	graubeige	43,50*

Alle Preise inkl. gesetzl. MwSt. Lieferung ohne Dekoration. Abbildungen sind unverbindlich. Farben und Design können geringfügig abweichen. Preisirrtümer vorbehalten.



### Bodenstuhl mit Lehne

Ein Bodenstuhl, 2 Möglichkeiten. Das Bodenkissen kann ausgeklappt für 2 Personen als Auflage auf einer Bank dienen. Oder man nutzt es alleine und kann die Lehne dabei stufenweise einstellen. Durch den Tragegriff ist es einfach zu transportieren und nimmt wenig Platz weg. Der Bodenstuhl ist sowohl für Indoor-, als auch für Outdooraktivitäten geeignet.

- hochwertiger Schaumstoff mit stabilem Metallrahmen
- robuster Bezug aus Nylon (wasserabweisend)
- Bezug abnehmbar und waschbar (Handwäsche)
- rutsch- und wasserfeste Sitzunterseite mit PVC-Beschichtung
- Lehne verstellbar in sechs Stufen
- mit Tragegriff für den einfachen Transport
- Stärke des Polsters: 8 cm
- Sitzfläche: 43 x 45 cm (ausgeklappt: 94 x 47 cm)

● 305021	rot	94,50*
● 305022	grün	94,50*
● 305023	blau	94,50*



**94,50\***  
€



### Hocker, grün

- aus robustem Kunststoff
- Sitz: Ø 39 cm • SH 39 cm
- max. Belastung: 80 kg
- ab 6 Jahre

515056 79,90\*



### Hocker Aktiv, SH 52 cm

- orange • Gewicht ca. 2,5 kg
- SH 52 cm

515044 69,90\*



Alle Preise inkl. gesetzl. MwSt. Lieferung ohne Dekoration. Abbildungen sind unverbindlich. Farben und Design können geringfügig abweichen. Preisirrtümer vorbehalten.

# STÜHLE COLORES

Stuhl mit Kunststoff Sitzschale in 5 Farben und alufarbenem Gestell aus Metall.



**GRIFF** Durch die Aussparung im Rückenteil lässt sich der Stuhl bequem tragen.



**PFLEGELEICHT UND ROBUST** Aus schmutz- und wasserabweisendem Material. Die leicht strukturierte Oberfläche der Sitzschale ist kratzfest und rutschsicher.



**NORMGERECHT**  
Hergestellt gemäß  
DIN EN 1729.

ab **114<sup>90</sup>\*** €



ab 93 cm  
Körpergröße



Krippe  
bis Hort



Größe 1-6

**5**

Jahre  
Garantie!



Mehr Info auf  
[www.schorngmbh.com](http://www.schorngmbh.com)



Keine alkoholhaltigen  
Reinigungsmittel benutzen

## Stuhl Colores 3, SH 36 cm

• für TH 59 cm

256007	blutorange	114,90*
256011	gelb	114,90*
256015	grün	114,90*
256019	blau	114,90*
256100	grau	114,90*

## Stuhl Colores 4, SH 38,5 cm

• für TH 64 cm

256008	blutorange	114,90*
256012	gelb	114,90*
256016	grün	114,90*
256020	blau	114,90*
256101	grau	114,90*

## Stuhl Colores 5, SH 41 cm

• für TH 71 cm

256074	blau	125,90*
256071	blutorange	125,90*
256072	gelb	125,90*
256091	grau	125,90*
256073	grün	125,90*

## Stuhl Colores 6, SH 46,5 cm

• für TH 76 cm

256079	blau	135,90*
256076	blutorange	135,90*
256077	gelb	135,90*
256090	grau	135,90*
256078	grün	135,90*



*Dazu passt:*

092909

### Ersatzkappen für Stühle Colores

Kunststoffkappen, Maße passend für Stühle  
Colores 1-4, Sitzhöhe 26 bis 38,5 cm.

• 4 Stk. • Farbe: hellgrau  
092909

3,00\*

**01 RÜCKENLEHNE/SITZ** Modernes Design und ergonomische Form in einem. Die leicht federnde Rückenlehne passt sich dem Kinderrücken optimal an.

**02 GESTELL** aus Rundmetallrohr, Ø 18 mm bei Größe 1-4, Ø 22 mm bei Größe 5-6.

**03 STUHLBEINE** mit fußbodenschonenden Kunststoffkappen.

**04 STABILITÄT** Die weit nach hinten ausgestellten Stuhlbeine sorgen für hohe Standsicherheit.



Alle Preise inkl. gesetzl. MwSt. Lieferung ohne Dekoration. Abbildungen sind unverbindlich. Farben und Design können geringfügig abweichen. Preisirrtümer vorbehalten.

# STUHL FLEXI

Stuhl mit ergonomisch geformter Sitzschale aus Kunststoff in 3 Farben und alufarbenem Gestell aus Metall.



ab **119<sup>90</sup>\*** €

**NORMGERECHT**  
Hergestellt gemäß  
DIN EN 1729.



ab 93 cm Körpergröße

Krippe bis Schule

Größe 1-6

**5**  
Jahre Garantie!

Mehr Info auf [www.schorngmbh.com](http://www.schorngmbh.com)



**ERGONOMIE** Die leicht federnde Rückenlehne passt sich dem Körper des Kindes an und unterstützt die richtige Sitzhaltung.



**PFLEGELEICHT UND ROBUST** Die Stühle sind aus schmutz- und wasserabweisendem Kunststoff mit kratzfester Oberfläche gefertigt.

Stühle und Tische



- 01 RÜCKENLEHNE/SITZ** Modernes Design und ergonomische Form in einem. Leicht federnde Lehne und breite Sitzfläche unterstützen den Körper optimal.
- 02 GESTELL** aus Rundmetallrohr, Ø 32 mm.
- 03 FUSSBODENSCHONEND** Kunststoffkappen an den Stuhlbeinen verhindern, dass der Fußboden zerkratzt wird.
- 04 STABILITÄT** Weit ausgestellte Stuhlbeine sorgen für Standsicherheit.

Maße der Sitzfläche:  
Größe 1-3: ca. 34 x 28 cm  
Größe 4: ca. 40 x 35 cm  
Größe 5, 6: ca. 46 x 42 cm

Keine alkoholhaltigen Reinigungsmittel benutzen

**Stuhl Flexi 1, SH 26 cm**  
• für TH 46 cm

092942	blau	119,90*
092943	grün	119,90*
092944	grau	119,90*

**Stuhl Flexi 2, SH 30,5 cm**  
• für TH 53 cm

092947	blau	119,90*
092948	grün	119,90*
092949	grau	119,90*

**Stuhl Flexi 3, SH 35 cm**  
• für TH 59 cm

092855	blau	159,90*
092856	grün	159,90*
092857	grau	159,90*

**Stuhl Flexi 4, SH 38 cm**  
• für TH 64 cm

092860	blau	159,90*
092861	grün	159,90*
092862	grau	159,90*

**Stuhl Flexi 5, SH 43 cm**  
• für TH 71 cm

092865	blau	197,90*
092866	grün	197,90*
092867	grau	197,90*

**Stuhl Flexi 6, SH 46,5 cm**  
• für TH 76 cm

092870	blau	197,90*
092871	grün	197,90*
092872	grau	197,90*



Alle Preise inkl. gesetzl. MwSt. Lieferung ohne Dekoration. Abbildungen sind unverbindlich. Farben und Design können geringfügig abweichen. Preisirrtümer vorbehalten.

# STÜHLE BAMBINO

Sitzfläche und Rückenlehne aus zertifiziertem Buche-Sperrholz.  
Metallgestell erhältlich in 6 Farben.



**RÜCKENLEHNE** Die bequeme Rückenlehne unterstützt die richtige Körperhaltung.



**PROFILIERTE SITZFLÄCHE** mindert beim Sitzen den Druck auf die Kniekehle.

**SITZFLÄCHE UND RÜCKENLEHNE** aus Sperrholz Buche, 6 mm stark.

**METALLGESTELL** aus Rundrohr, Durchmesser: 18 mm.



**STABILITÄT** Weit nach hinten ausgestellte Stuhlbeine sorgen für hohe Standsicherheit, zur Schonung des Fußbodens sind sie mit Kunststoffkappen ausgestattet.

**STAPELBAR** Diese Stühle sind sicher stapelbar bis max. 5 Stück.

**NORMGERECHT**  
Hergestellt gemäß  
DIN EN 1729.

ab **39<sup>90</sup>\*** €



ab 93 cm  
Körpergröße



Krippe  
bis Hort



Größe 1-4



Acryllack auf  
Wasserbasis



Dazu passt:

092908

**300\***  
€



**Ersatzkappen für Stühle  
Bambino**

Kunststoffkappen, Maße passend für  
Stühle Bambino.

• 4 Stk. • Farbe: weiß

092908

3,00\*



## Stuhl Bambino 1, SH 26 cm

• für TH 46 cm

133511	rot	39,90*
133512	hellblau	39,90*
133513	grün	39,90*
133514	gelb	39,90*
133316	weiß	39,90*
133519	alufarben	39,90*

## Stuhl Bambino 2, SH 31 cm

• für TH 53 cm

133521	rot	39,90*
133522	hellblau	39,90*
133523	grün	39,90*
133524	gelb	39,90*
133528	weiß	39,90*
133529	alufarben	39,90*

## Stuhl Bambino 3, SH 35 cm

• für TH 59 cm

133531	rot	45,90*
133532	hellblau	45,90*
133533	grün	45,90*
133534	gelb	45,90*
133535	weiß	45,90*
133539	alufarben	45,90*

## Stuhl Bambino 4, SH 38 cm

• für TH 64 cm

133541	rot	52,90*
133542	hellblau	52,90*
133543	grün	52,90*
133544	gelb	52,90*
133545	weiß	52,90*
133549	alufarben	52,90*

Alle Preise inkl. gesetzl. MwSt. Lieferung ohne Dekoration. Abbildungen sind unverbindlich. Farben und Design können geringfügig abweichen. Preisirrtümer vorbehalten.



# SCHÜLER-KUFENSTUHL TS mit Höhenverstellung

Sitzfläche und Rückenlehne aus lackiertem Buche-Sperrholz.



ab **87<sup>90</sup>\*** €

**NORMGERECHT**  
Hergestellt gemäß  
DIN EN 1729.

 ab 119 cm Körpergröße	 Für Schule, Hort	 Größe 3-4, 5-6	 Acryllack auf Wasserbasis
------------------------------	----------------------	--------------------	----------------------------------



- 01 RÜCKENLEHNE** Bequeme, leicht gerundete Rückenlehne bietet hohen Komfort.
- 02 SITZFLÄCHE** Profilierte Sitzfläche mindert beim Sitzen den Druck auf die Kniekehle.
- 03 GESTELL** aus ovalem Metallrohr (38 x 20 mm und 30 x 15 mm).
- 04 BUCHE-SPERRHOLZ** Stärke 8 mm
- 05 STUHLBEINE** Zum Schutz des Fußbodens haben die Stuhlbeine Fußkappen.

Sitzvorderkante gestellintegriert – schützt vor Beschädigung durch Stöße.



**RÜCKENLEHNE** und **SITZFLÄCHE** aus stabilem Sperrholz (8 mm stark).



**ANHÄNGEN** Die Stühle können an die Tischplatten gehängt werden.



**PLASTIKGLEITER** unter der Sitzfläche verhindern Kratzspuren auf den Tischplatten.



**STAPELBAR** Stühle sind stapelbar bis max. 3 Stück übereinander.



**STABILITÄT** Stuhlbeine bilden im unteren Teil ein H, dies sichert die Stabilität.



**Schüler-Kufenstuhl TS, hvstb. 3-4, SH 35-38 cm**

• für TH 59-64 cm		
096196	rot – Buche	87,90*
096197	blau – Buche	87,90*
096198	grün – Buche	87,90*
096200	gelb – Buche	87,90*
096201	alufarben – Buche	87,90*

**Schüler-Kufenstuhl TS, hvstb. 5-6, SH 43-46 cm**

• für TH 71-76 cm		
096202	rot – Buche	94,90*
096203	blau – Buche	94,90*
096204	grün – Buche	94,90*
096206	gelb – Buche	94,90*
096207	alufarben – Buche	94,90*

Alle Preise inkl. gesetzl. MwSt. Lieferung ohne Dekoration. Abbildungen sind unverbindlich. Farben und Design können geringfügig abweichen. Preisirrtümer vorbehalten.



Alle Preise inkl. gesetzl. MwSt. Lieferung ohne Dekoration. Abbildungen sind unverbindlich. Farben und Design können geringfügig abweichen. Preisirrtümer vorbehalten.

# Sessel **Baltic Soft**

Die Schalenform des Sessels Baltic Soft, der gepolsterte Rückenbereich und das weiche Kissen vermitteln ein Gefühl von Komfort und machen die Nutzung noch angenehmer.

- bequemer Schalensitz aus Kunststoff, mit drapiertem Kissen gepolstert (aus recycelbaren Materialien)
- Metallgestell (Ø 18 mm), pulverbeschichtet
- Bezug: 100% PE, bis zu 60°C waschbar
- schwer entflammbar, getestet nach DIN EN 1021-1 und EN 1021-2

FARBVARIANTEN:



**NEU IM ANGEBOT**



861011

## Sessel Baltic Soft

- SH: 45 cm • max. Belastung: 120 kg
- Maße: B 53 x T 54 x H 76 cm

861007	schwarz	469,90*
861008	rostbraun	469,90*
861009	dunkelolivgrün	469,90*
861010	hellgrau	469,90*
861011	senffarben	469,90*
861012	beige	469,90*



# Stuhl **Baltic Basic**

Die zeitlose, modische Schalenform des Stuhls Baltic Basic in Kombination mit einem soliden 4-Bein-Gestell bildet eine wunderbare Mischung aus Zweckmäßigkeit und Ästhetik. Durch die Verwendung pflegeleichter Materialien ist er eine zeitlose Ergänzung für Büros, Konferenzräume oder Mensa.

- bequemer Schalensitz aus Kunststoff, mit integrierten Armlehnen
- Metallgestell (Ø 18 mm), pulverbeschichtet
- Sitzschale aus PP
- strapazierfähig, langlebig und leicht zu reinigen

FARBVARIANTEN:



**NEU IM ANGEBOT**

**274<sup>90</sup>\***  
€

## Stuhl Baltic Basic

- SH: 45 cm • max. Belastung: 120 kg
- Maße: B 53 x T 54 x H 76 cm

861013	ziegelrot	274,90*
861014	olivgrün	274,90*
861015	gelb	274,90*
861016	beige	274,90*



## Flexi Tischbeine rund, hvstb., 4 Stk.

Die Befestigung erfolgt mit Metallringen, die eine hohe Stabilität und Haltbarkeit garantieren. Höhenverstellung durch Befestigung von Aufsätzen aus Holz. Angegebene Höhen sind die Tischhöhen (TH). Montageringe und Schrauben werden mit der jeweiligen Flexi Tischplatte geliefert. • 4 Stk. • aus Massivholz Buche • Ø 55 mm

Montagematerial wird immer mit den Tischplatten mitgeliefert.



### Flexi Tischbeine rund, hvstb. 40–58 cm, 4 Stk.

- mögliche TH 40, 46, 52, 58 cm
- passende Stühle: SH 21–35 cm

126568	Buche	98,90*
126569	weiß gebeizt	119,90*

### Flexi Tischbeine rund, hvstb. 58–76 cm, 4 Stk.

- mögliche TH 58, 64, 70, 76 cm
- passende Stühle: SH 35–46 cm

126570	Buche	129,90*
126571	weiß gebeizt	142,90*



## Flexi Tischbeine, feste Höhe, mit und ohne Rollen

### Flexi Tischbeine rund, 4 Stk., Buche

Angegebene Höhen sind die Tischhöhen (TH). Stabile Befestigung mit Metallringen. Montageringe und Schrauben werden mit der jeweiligen Flexi Tischplatte geliefert. • 4 Stk. • aus Massivholz • Ø 55 mm • in 7 Größen erhältlich

- aus Massivholz, Buche

092790	für TH 40 cm	72,90*
092791	für TH 46 cm	83,90*
092792	für TH 52 cm	94,90*
092793	für TH 58 cm	104,90*
092794	für TH 64 cm	109,90*
092796	für TH 70 cm	115,90*
092797	für TH 76 cm	129,90*

- aus Massivholz, weiß gebeizt

099367	für TH 40 cm	94,90*
099368	für TH 46 cm	98,90*
099369	für TH 52 cm	104,90*
099370	für TH 58 cm	129,90*
099371	für TH 64 cm	139,90*
099372	für TH 70 cm	142,90*
099373	für TH 76 cm	149,90*



4 Tischbeine ohne Rollen

### Flexi Tischbeine rund, 2+2 Stk.

Set von 4 Tischbeinen – 2 davon mit feststellbaren Rollen. Angegebene Höhen sind die Tischhöhen (TH). Montageringe und Schrauben werden mit der jeweiligen Flexi Tischplatte geliefert.

- 2 Stück ohne Rollen + 2 Stück mit Rollen • aus Massivholz Buche
- Ø 55 mm • in 7 Größen erhältlich

092798	passende Stühle: SH 21 cm, für TH 40 cm	119,90*
092799	passende Stühle: SH 26 cm, für TH 46 cm	129,90*
092800	passende Stühle: SH 31 cm, für TH 52 cm	142,90*
092801	passende Stühle: SH 35 cm, für TH 58 cm	159,90*
092802	passende Stühle: SH 38 cm, für TH 64 cm	163,90*
092804	passende Stühle: SH 43 cm, für TH 70 cm	169,90*
092805	passende Stühle: SH 46 cm, für TH 76 cm	179,90*



2 Stück ohne Rollen + 2 Stück mit Rollen

Feststellbare Rollen – standsicher, leichtgängig und leise

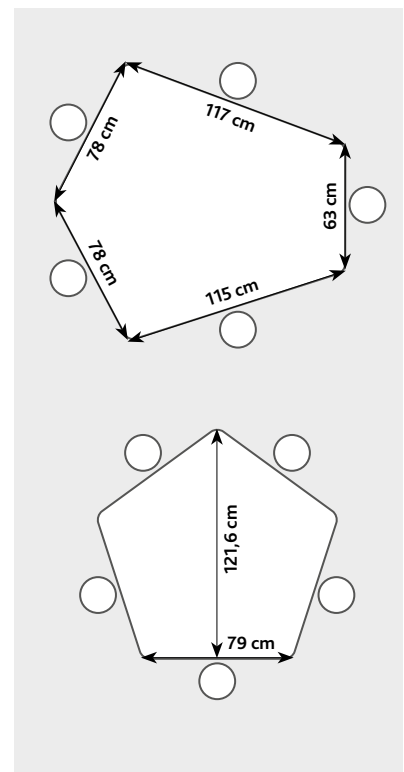
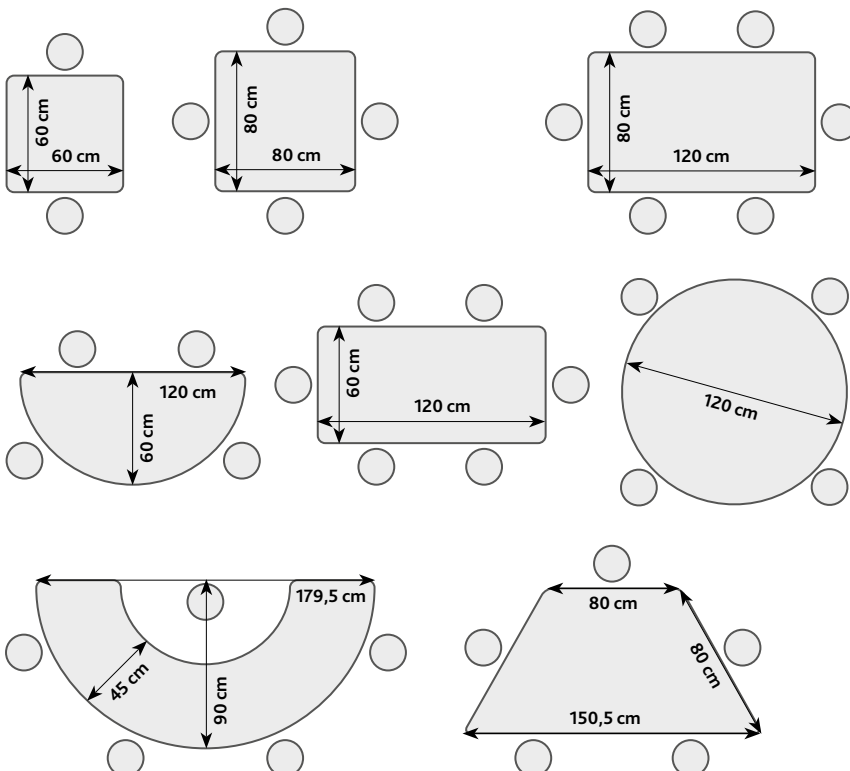

Alle Preise inkl. gesetzl. MwSt. Lieferung ohne Dekoration. Abbildungen sind unverbindlich. Farben und Design können geringfügig abweichen. Preisirrtümer vorbehalten.

# Flexi Tischplatten

## Echtholz-Tischplatte

- farbig HPL-beschichtetes Sperrholz (Stärke: 25 mm) • Ecken und Kanten abgerundet
- verfügbare Formen: 2x Quadrat, 2x Rechteck, Trapez, Kreis, Halbkreis

## Tischbeine 4er-Set - separat zu bestellen!

- rund, massiv (Ø 55 mm)
- höhenverstellbar (40-58 oder 58-76 cm) oder feste Höhe (7 Größen verfügbar: 40, 46, 52, 58, 64, 70, 76 cm)
- 2 Set-Arten zur Auswahl:
  - 4 herkömmliche Beine - Buche natur oder weißgebeizt
  - 2 herkömmliche + 2 Beine auf Rollen (feststellbar) - Buche natur



Tischplatten und Tischbeine werden separat angeboten.



**NORMGERECHT**  
Hergestellt gemäß  
DIN EN 1729.

IN 5 FARBEN:

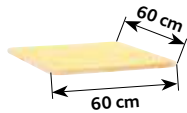
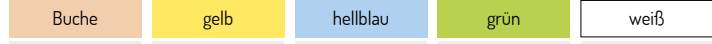

### Flexi Tischplatte quadratisch, 60 x 60 cm

• Maße Tischplatte: B 60 x T 60 cm		
098154	Buche	239,90*
098155	gelb	239,90*
098156	hellblau	239,90*
098157	grün	239,90*
098158	weiß	239,90*

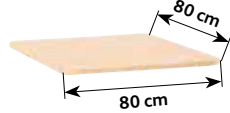

### Flexi Tischplatte quadratisch, 80 x 80 cm

• Maße Tischplatte: B 80 x T 80 cm		
092770	Buche	285,90*
092771	gelb	285,90*
092772	hellblau	285,90*
092773	grün	285,90*
099362	weiß	285,90*

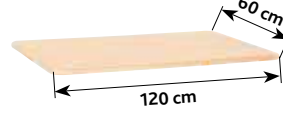

### Flexi Tischplatte rechteckig, 120 x 60 cm

• Maße Tischplatte: B 120 x T 60 cm		
098159	Buche	285,90*
098160	gelb	285,90*
098161	hellblau	285,90*
098162	grün	285,90*
098163	weiß	285,90*



### Flexi Tischplatte rechteckig, 120 x 80 cm

• Maße Tischplatte: B 120 x T 80 cm		
092774	Buche	339,90*
092775	gelb	339,90*
092776	hellblau	339,90*
092777	grün	339,90*
099363	weiß	339,90*

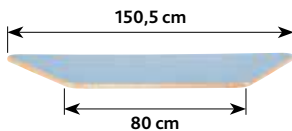

### Flexi Tischplatte trapezförmig

• Tischplatte Seitenlängen: B 150,5 x 80 x 80 x 80 cm		
092778	Buche	472,90*
092779	gelb	472,90*
092780	hellblau	472,90*
092781	grün	472,90*
099364	weiß	472,90*

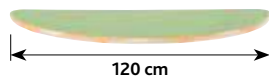

### Flexi Tischplatte halbrund

• Maße Tischplatte: B 120 x 60 cm		
092782	Buche	263,90*
092783	gelb	263,90*
092784	hellblau	263,90*
092785	grün	263,90*
099365	weiß	263,90*



### Flexi Tischplatte rund

• Maße Tischplatte: Ø 120 cm		
092786	Buche	439,90*
092787	gelb	439,90*
092788	hellblau	439,90*
092789	grün	439,90*
099366	weiß	439,90*



#### ACHTUNG:

Verwenden Sie für Flexi-Tischplatten nur Flexi-Tischbeine. Die Runden Tischbeine (126500, 126505, 126507) passen nicht!



#### Wir empfehlen:

Tischbeine mit Rollen erleichtern das Umstellen von Tischen, was förderlich für die Gruppendynamik ist.



# Tische Flexi

40-58 cm, 58-76 cm

## Echtholz-Tischplatte

- farbige HPL-beschichtetes Sperrholz (Stärke: 25 mm) • Ecken und Kanten abgerundet
- verfügbare Formen: 2x Quadrat, 2x Rechteck, Trapez, Kreis, Halbkreis

## Tischbeine inklusive

- rund, massiv (Ø 55 mm) • stabile Befestigung mit Metallringen
- höhenverstellbar (durch Aufsätze), Tischhöhen: 40, 46, 52, 58 cm oder 58, 64, 70, 76 cm
- Farbe: Buche natur, bei weißer Tischplatte: weißgebeizt



Tische quadratisch 60 x 60 cm und rechteckig 120 x 60 cm auf Seite 853



**NORMGERECHT**  
Hergestellt gemäß  
DIN EN 1729.

IN 5 FARBEN:

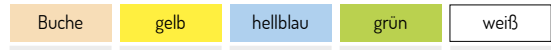

Tische einfach zu Gruppen zusammenstellbar - ermöglicht verschiedene Beschäftigungen.

Maße Tischplatte: B 80 x T 80 cm

ab **406<sup>90\*</sup>** €



Flexi-Tische mit weißer Tischplatte haben weißgebeizte Tischbeine.

HÖHENVERSTELLBAR 40-58 CM

### Flexi Quadratischer Tisch 80 x 80 cm, hvstb. 40-58 cm

• für Stühle SH 21-35 cm

092600	Buche	406,90*
092601	gelb	406,90*
092603	grün	406,90*
092602	hellblau	406,90*
099374	weiß	449,90*

HÖHENVERSTELLBAR 58-76 CM

### Flexi Quadratischer Tisch 80 x 80 cm, hvstb. 58-76 cm

• für Stühle SH 35-46 cm

092750	Buche	439,90*
092751	gelb	439,90*
092753	grün	439,90*
092752	hellblau	439,90*
099380	weiß	472,90*

Maße Tischplatte: B 120 x T 80 cm

ab **461<sup>90\*</sup>** €



Beim rechteckigen Flexi-Tisch mit weißer Tischplatte können Sie zwischen Tischbeinen in Buche oder weiß gebeizt wählen.

### Flexi Rechteckiger Tisch 120 x 80 cm, hvstb. 40-58 cm

• für Stühle SH 21-35 cm

092604	Buche	461,90*
092605	gelb	461,90*
092607	grün	461,90*
092606	hellblau	461,90*
099375-08	weiß, Beine Buche natur	461,90*
099375	weiß, Beine weißgebeizt	499,90*

### Flexi Rechteckiger Tisch 120 x 80 cm, hvstb. 58-76 cm

• für Stühle SH 35-46 cm

092754	Buche	479,90*
092755	gelb	479,90*
092757	grün	479,90*
092756	hellblau	479,90*
099381-08	weiß, Beine Buche natur	479,90*
099381	weiß, Beine weißgebeizt	516,90*

Tischplatte Seitenlängen:

150,5 x 80 x 80 x 80 cm

ab **593<sup>90\*</sup>** €



### Flexi Trapezförmiger Tisch, hvstb. 40-58 cm

• für Stühle SH 21-35 cm

092608	Buche	593,90*
092609	gelb	593,90*
092611	grün	593,90*
092610	hellblau	593,90*
099376	weiß	637,90*

### Flexi Trapezförmiger Tisch, hvstb. 58-76 cm

• für Stühle SH 35-46 cm

092758	Buche	659,90*
092759	gelb	659,90*
092761	grün	659,90*
092760	hellblau	659,90*
099382	weiß	679,90*

Durchmesser: 120 cm

ab **373<sup>90\*</sup>** €



### Flexi Halbrunder Tisch, hvstb. 40-58 cm

• für Stühle SH 21-35 cm

092612	Buche	373,90*
092613	gelb	373,90*
092615	grün	373,90*
092614	hellblau	373,90*
099377	weiß	406,90*

### Flexi Halbrunder Tisch, hvstb. 58-76 cm

• für Stühle SH 35-46 cm

092762	Buche	384,90*
092763	gelb	384,90*
092765	grün	384,90*
092764	hellblau	384,90*
099383	weiß	428,90*

Durchmesser: 120 cm

ab **569<sup>90\*</sup>** €



### Flexi Runder Tisch, hvstb. 40-58 cm

• für Stühle SH: 21-35 cm

092616	Buche	569,90*
092617	gelb	569,90*
092619	grün	569,90*
092618	hellblau	569,90*
099378	weiß	599,90*

### Flexi Runder Tisch, hvstb. 58-76 cm

• für Stühle SH: 35-46 cm

092766	Buche	579,90*
092767	gelb	579,90*
092769	grün	579,90*
092768	hellblau	579,90*
099384	weiß	626,90*

Alle Preise inkl. gesetzl. MwSt. Lieferung ohne Dekoration. Abbildungen sind unverbindlich. Farben und Design können geringfügig abweichen. Preisirrtümer vorbehalten.

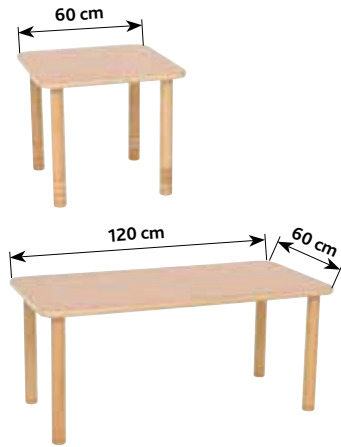

**Tisch Flexi, hvstb. 40–58 cm, Buche-Dekor**  
 • für Stühle SH: 21–35 cm  
 098424 quadratisch 60 x 60 cm 373,90\*  
 098425 rechteckig 120 x 60 cm 428,90\*

**Tisch Flexi, hvstb. 58–76 cm, Buche-Dekor**  
 • für Stühle SH: 35–46 cm  
 098426 quadratisch 60 x 60 cm 395,90\*  
 098427 rechteckig 120 x 60 cm 449,90\*



## Flexi Tischplatte 5-eckig

IN 3 FARBEN:

Buche

gelb

hellblau



### Echtholz-Tischplatte

• farbig HPL-beschichtetes Sperrholz (Stärke: 25 mm) • Ecken und Kanten abgerundet

### Tischbeine 5er-Set – separat zu bestellen!

• rund, massiv (Ø 55 mm), Buche natur

• höhenverstellbar (40–58 oder 58–64 cm) oder feste Höhe  
 (7 Tischhöhen verfügbar: 40, 46, 52, 58, 64, 70, 76 cm)

• 2 Set-Arten zur Auswahl:

5 herkömmliche Beine – höhenverstellbar

3 herkömmliche + 2 Beine auf Rollen (feststellbar) – feste Höhe



### Flexi Tischplatte fünfeckig, groß – HPL

• Seitenlängen: 78, 78, 117, 63, 115 cm

096642 gelb 725,90\*

098373 Buche 725,90\*

### Flexi Tischplatte fünfeckig, klein – HPL

• Seitenlängen: je 78 cm

096643 blau 593,90\*

098374 Buche 593,90\*

Dank 5-eckiger Tischform flexibel zu Gruppen zusammenstellbar – ermöglicht verschiedene Beschäftigungen.



### Dazu passt:

#### Flexi Tischbeine rund, hvstb., 5 Stk.

Die Befestigung erfolgt mit Metallringen, die eine hohe Stabilität und Haltbarkeit garantieren. Höhenverstellung durch Befestigung von Aufsätzen aus Holz. Angegebene Höhen sind die Tischhöhen (TH). Montageringe und Schrauben werden mit der jeweiligen Flexi Tischplatte geliefert. • 5 Stk. • aus Massivholz Buche • Ø 55 mm

• mögliche TH 40, 46, 52, 58 cm • passende Stühle: SH 21–35 cm  
 096658 hvstb. 40–58 cm 153,90\*

• mögliche TH 58, 64 cm • passende Stühle: SH 35–38 cm  
 096659 hvstb. 58–64 cm 164,90\*

#### Flexi Tischbeine rund, 3+2 Stk.

Set von 5 Tischbeinen – 2 davon mit feststellbaren Rollen. Die Tische werden mobil und lassen sich leicht verschieben, je nach Bedarf. Angegebene Höhen sind die Tischhöhen (TH). Montageringe und Schrauben werden mit der jeweiligen Flexi Tischplatte geliefert.

• 3 Stück ohne Rollen + 2 Stück mit Rollen • aus Massivholz Buche • Ø 55 mm  
 • in 7 Größen erhältlich

096651 passende Stühle: SH 21 cm, für TH 40 cm 153,90\*

096652 passende Stühle: SH 26 cm, für TH 46 cm 164,90\*

096653 passende Stühle: SH 31 cm, für TH 52 cm 175,90\*

096654 passende Stühle: SH 35 cm, für TH 58 cm 186,90\*

096655 passende Stühle: SH 38 cm, für TH 64 cm 186,90\*

096656 passende Stühle: SH 43 cm, für TH 70 cm 197,90\*

096657 passende Stühle: SH 46 cm, für TH 76 cm 219,90\*



HÖHEN  
REGULIERUNG

Acryllack auf  
Wasserbasis

Tischbeine inklusive

IN 5 FARBEN:

gelb	hellblau	grün	Buche	weiß
------	----------	------	-------	------

### Hufeisentisch Echtholz, HPL-beschichtet

Auf einer Seite sitzen die Kinder und der Erzieher sitzt mitten im Geschehen, um jedem Kind z.B. beim Essen oder bei Aufgaben behilflich zu sein. Solider Echtholztisch aus HPL-laminierem Sperrholz (Stärke: 25 mm); mit runden Tischbeinen mit Höhenverstellung (Buche, massiv, Ø 48 mm).

• Maße: B 179,5 x T 90 cm • Tiefe der Platte: 45 cm  
• Innenkreis Ø 90 cm • mögliche TH 40, 46, 52 und 58 cm

100357-06	gelb	769,90*
100357	hellblau	769,90*
100357-04	grün	769,90*
100357-08	Buche	769,90*
100357-03	weiß	769,90*



FARBVARIANTEN:

Buche	weiß
-------	------

2x 096860 + 1x 096531

### Flexi Wandklapptisch

Eine platzsparende Alternative zu herkömmlichen Tischen. Der hochgeklappte Tisch wird mit einem Riegel gesichert. Die magnetische Wandplatte dient als Whiteboard, mit abwischbaren Boardmarkern beschreibbar.

• aus Sperrholz, HPL-beschichtet, Maße: 120 x 75 cm, Stärke: 25 mm

### Flexi Wandklapptisch 1-4, mögliche TH 46-64 cm

Der Tisch wird flach an der Wand montiert und bei Bedarf heruntergeklappt, das ausklappbare Bein per Schnappverschluss fest arretiert. 4 Tischhöhen sind möglich: Bringen Sie dazu die Wandplatte mit der Tischplatte auf gewünschter Höhe an der Wand an, das Tischbein wird mittels Aufsätzen (im Set enthalten) an die entsprechende Höhe angepasst.

• Wandplatte: Whiteboard, Maße: 131 x 86 cm, Stärke: 19 mm  
• 1 Tischbein, rund, Massivholz, Ø 48 mm  
• mögliche TH 46, 52, 58, 64 cm  
• passende SH 26, 31, 35, 38 cm

096531	Buche	989,90*
096531W	weiß	989,90*

### Flexi Wandklapptisch 5-6, mögliche TH 70 und 76 cm

• Wandplatte: Whiteboard, Maße: 131 x 86 cm, Stärke: 19 mm

• 1 Tischbein, rund, Massivholz, Ø 48 mm  
• mögliche TH: 70, 76 cm • passende SH: 43, 46 cm

096674	Buche	1 199,90*
--------	-------	-----------

### Flexi Wandklappbank

Eine platzsparende Klappbank, passend zu Flexi Wandklapptischen. Die hochgeklappte Bank wird mit einem Riegel gesichert.

• aus Sperrholz, HPL-beschichtet, Maße: 120 x 35 cm, Stärke: 25 mm  
• 1 Tischbein, rund, Massivholz, Ø 48 mm

• passend für TH bis 70 cm  
• mögliche SH 23, 29, 35, 41 cm

096860	1-4, Buche	359,90*
--------	------------	---------

• passend für TH 70-76 cm  
• mögliche SH 42, 48 cm

096861	5-6, Buche	359,90*
--------	------------	---------



Alle Preise inkl. gesetzl. MwSt. Lieferung ohne Dekoration. Abbildungen sind unverbindlich. Farben und Design können geringfügig abweichen. Preisirrtümer vorbehalten.





### Bastelarbeitsplatz

Bastelutensilien und Werkzeug sind in den Schrankfächern links und rechts gut verstaut. Dazu werden die Fächer mit Kunststoffbehältern (372xxx, in 13 Farben, separat zu bestellen) bestückt. In jedes Schrankfach passen bis zu 4 flache Behälter.

- Tischplatte aus HPL-beschichtetem Sperrholz, Stärke: 25 mm
- Korpus und Schrankteile aus laminiertes Spanplatte in Ahorn-Optik, Stärke: 18 mm
- verfügbare Sitzbreite zwischen den Schrankteilen: 152 cm
- Breite der Schrankteile: 36 cm
- Maße: B 230 x T 60 x H 64 cm

**095998** **549,90\***

[passende Kunststoffbehälter \(372xxx\) – Seite 914](#)

- im Set mit 8 flachen Kunststoffbehältern, hellgrün, Maße: B 31,2 x T 42,7 x H 7,5 cm

**ZEST5218** **645,10\***

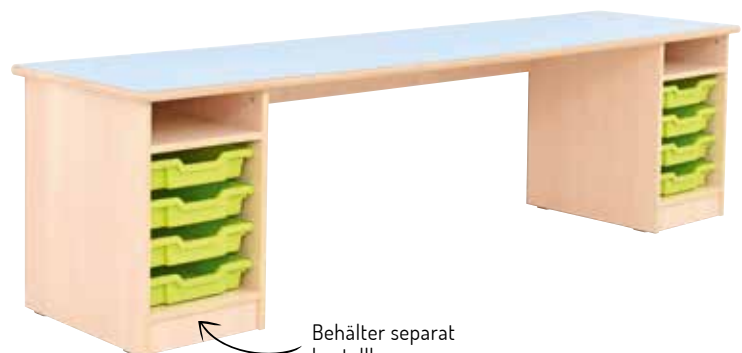

Behälter separat  
bestellbar

# HPL - beschichtete Tischplatten

in Buche-Optik mit Kanten aus Massiv-Buchenholz und mit Massivholzbeinen



**NORMGERECHT**  
Die Produktion erfolgt gemäß DIN-EN 1729.



**Wir empfehlen:**  
Besonders empfohlen für integrative Einrichtungen. Durch die starken Massivholzkanten vertragen es die Tische auch, wenn mal ein Rollstuhl dagegen fährt.

## Tischplatte

- HPL-beschichtete Spanplatte (18 mm), Buche-Optik
- Massivholz-Kante, Buche • Ecken und Kanten **abgerundet**

HPL-Oberflächen sind extrem belastbar und werden bevorzugt für hochbeanspruchte Flächen im Möbelbau eingesetzt. Eine solche Tischplatte verträgt auch mal einen Stoß.

Die Beschichtung ist über die Holzkante geleimt – so gibt es keine Fugen und Ritzen. Ein Ablösen der Kante ist ausgeschlossen.

## Tischbeine – separat zu bestellen!

- Buche massiv, quadratisch oder rund (Ø 48 mm)
- 4er- oder 6er-Sets in 2 Arten:  
Quadratische Tischbeine – feste Höhe (5 Höhen: 40, 46, 52, 58, 64 cm)  
Runde Tischbeine – höhenverstellbar (40–58 cm, 58–64 cm, 58–70 cm)

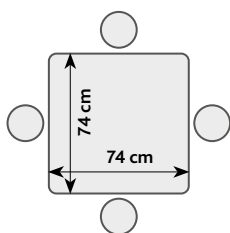

**208<sup>90\*</sup>**  
€

**HPL-beschichtete Tischplatte, quadratisch**  
• Maße: B 74 x T 74 cm  
**092300** **208,90\***

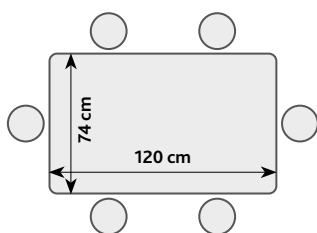

**285<sup>90\*</sup>**  
€

**HPL-beschichtete Tischplatte, rechteckig**  
• Maße: B 120 x T 74 cm  
**092301** **285,90\***

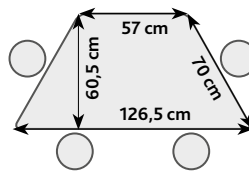

**219<sup>90\*</sup>**  
€

**HPL-beschichtete Tischplatte, trapezformig**  
• Seitenlängen:  
126,5 x 70 x 57 x 70 cm  
**096529** **219,90\***

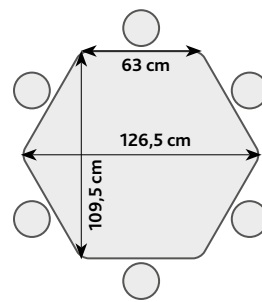

**329<sup>90\*</sup>**  
€

**HPL-beschichtete Tischplatte, sechseckig**  
• Seitenlänge: 63 cm  
• längste Diagonale: 126,5 cm  
**096530** **329,90\***

Alle Preise inkl. gesetzl. MwSt. Lieferung ohne Dekoration. Abbildungen sind unverbindlich. Farben und Design können geringfügig abweichen. Preisirrtümer vorbehalten.



HPL-beschichtete Tischplatte, trapezförmig 096529



HPL-beschichtete Tischplatte, sechseckig 096530

Stühle Philip auf Seite 821

 Tischbeine separat bestellbar.



HPL-beschichtete Tischplatte, quadratisch 092300



HPL-beschichtete Tischplatte, rechteckig 092301

Alle Preise inkl. gesetzl. MwSt. Lieferung ohne Dekoration. Abbildungen sind unverbindlich. Farben und Design können geringfügig abweichen. Preisirrtümer vorbehalten.

### Quadratische Tischbeine

- aus Massivholz Buche (48 x 48 mm)
- Montage an der Tischzarge
- erhältlich in diversen Höhen (angegebene Höhe = Tischhöhe)



ab **43<sup>90</sup>\*** €

#### Quadratische Tischbeine, 4 Stk.

126501	40 cm	43,90*
126502	46 cm	48,90*
126503	52 cm	54,90*
126504	58 cm	59,90*
126506	64 cm	59,90*

#### Quadratische Tischbeine, 6 Stk.

126513	52 cm	76,90*
126514	58 cm	82,90*

### Runde Tischbeine mit Höhenverstellung

- aus Massivholz Buche (Ø 48 mm)
- Montage an der Tischzarge
- Höhenverstellung durch Befestigung von Aufsätzen
- passend nur für Tischplatten mit Zarge; nicht für unsere Flexi-Tischplatten

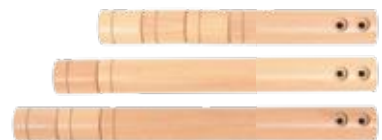

ab **72<sup>90</sup>\*** €

#### Runde Tischbeine mit Höhenverstellung, 4 Stk.

126500	40, 46, 52, 58 cm	72,90*
126505	58 und 64 cm	87,90*
126507	58, 64, 70 cm	94,90*



#### Runde Tischbeine mit Höhenverstellung, 6 Stk.

126510	40, 46, 52, 58 cm	97,90*
--------	-------------------	--------

### Runde Tischbeine mit Höhenverstellung, 4 Stk., weiß gebeizt

Für Tischplatten mit Zarge. Montageschrauben werden mit der Tischplatte geliefert.

- Montage an der Tischzarge
- Höhenverstellung durch Befestigung von Aufsätzen
- Massivholz Buche, weiß gebeizt (Ø 48 mm)

126528	mögliche Tischhöhen: 40, 46, 52, 58 cm	98,90*
126540	mögliche Tischhöhen: 58, 64, 70 cm	119,90*

ab **98<sup>90</sup>\*** €



Montage an der Tischzarge

# Tische Klassik

in Ahorn-Dekor oder weiß  
kombinierbar mit Massivholzbeinen

## Tischplatte

- laminierte Spanplatte (18 mm) • Farbe: Ahorn-Dekor oder weiß
- Kante (2 mm) in der passenden Farbe

## Tischbeine – separat zu bestellen!

- Buche massiv (Ø 48 mm)
- 4er- oder 6er-Sets in 2 Arten:  
Quadratische Tischbeine – feste Höhe (Buche natur)
- Runde Tischbeine – höhenverstellbar (Buche natur oder weißgebeizt)



IN 2 FARBEN:

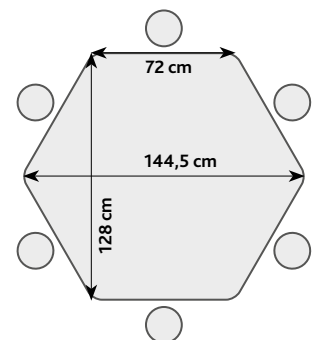
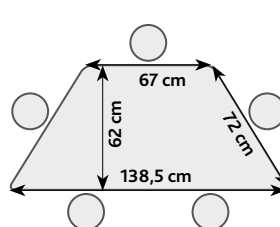
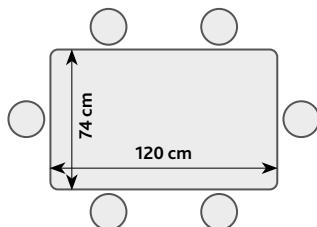
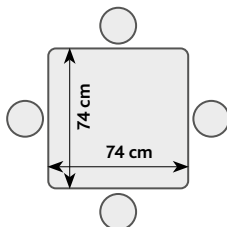
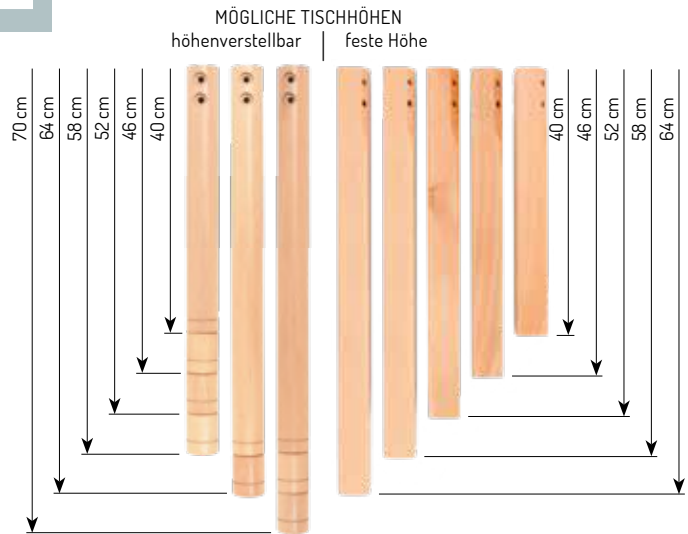

Alle Preise inkl. gesetzl. MwSt. Lieferung ohne Dekoration. Abbildungen sind unverbindlich. Farben und Design können geringfügig abweichen. Preisirrtümer vorbehalten.



**Rechteckige Tischplatte Klassik, Ahorn**  
 • Maße Tischplatte: B 120 x T 74 cm  
 100505J 153,90\*



**Quadratische Tischplatte Klassik, Ahorn**  
 • Maße Tischplatte: B 74 x T 74 cm  
 100525J 119,90\*



**Trapezförmige Tischplatte Klassik, Ahorn**  
 • Seitenlängen: 138,5 x 72 x 67 x 72 cm  
 100545J 142,90\*



**Sechseckige Tischplatte Klassik, Ahorn**  
 • Tischplatte Seitenlänge: 72 cm  
 • längste Diagonale: 144,5 cm  
 100555J 239,90\*

**Rechteckige Tischplatte, weiß**  
 • Maße Tischplatte: B 120 x T 74 cm  
 096954 153,90\*

**Quadratische Tischplatte, weiß**  
 • Maße Tischplatte: B 74 x T 74 cm  
 096955 142,90\*

Bei weißen Tischplatten ist auch die Zarge weiß.



ab **142,90\*** €

**Quadratische Tischbeine**

- aus Massivholz Buche (48 x 48 mm)
- Montage an der Tischzarge
- erhältlich in diversen Höhen (angegebene Höhe = Tischhöhe)

ab **43,90\*** €



**Quadratische Tischbeine, 4 Stk.**

126501	40 cm	43,90*
126502	46 cm	48,90*
126503	52 cm	54,90*
126504	58 cm	59,90*
126506	64 cm	59,90*

**Quadratische Tischbeine, 6 Stk.**

126513	52 cm	76,90*
126514	58 cm	82,90*

**Runde Tischbeine mit Höhenverstellung**

- aus Massivholz Buche (Ø 48 mm) • Montage an der Tischzarge
- Höhenverstellung durch Befestigung von Aufsätzen
- passend nur für Tischplatten mit Zarge; nicht für unsere Flexi-Tischplatten



ab **72,90\*** €

**Runde Tischbeine mit Höhenverstellung, 4 Stk.**

126500	40, 46, 52, 58 cm	72,90*
126505	58 und 64 cm	87,90*
126507	58, 64, 70 cm	94,90*

**Runde Tischbeine mit Höhenverstellung, 6 Stk.**

126510	40, 46, 52, 58 cm	94,90*
--------	-------------------	--------



**Runde Tischbeine mit Höhenverstellung, 4 Stk., weiß gebeizt**

Für Tischplatten mit Zarge. Montageschrauben werden mit der Tischplatte geliefert.

- Montage an der Tischzarge
- Höhenverstellung durch Befestigung von Aufsätzen
- Massivholz Buche, weiß gebeizt (Ø 48 mm)

126528	mögliche Tischhöhen: 40, 46, 52, 58 cm	98,90*
126540	mögliche Tischhöhen: 58, 64, 70 cm	119,90*

ab **98,90\*** €



Montage an der Tischzarge

Alle Preise inkl. gesetzl. MwSt. Lieferung ohne Dekoration. Abbildungen sind unverbindlich. Farben und Design können geringfügig abweichen. Preisirrtümer vorbehalten.



**NORMGERECHT**  
Hergestellt gemäß  
DIN EN 1729.

### NEA Tischplatten

- HPL-beschichtete Spanplatte (28 mm) in Weiß, mit ABS-Kante in Multiplex-Optik
- mit Zarge
- abgerundete Ecken
- quadratische Tischbeine in 4 Höhen – separat bestellbar
- Die Produktion erfolgt gemäß DIN-EN 1729.



855020	79 x 79 cm, weiß	164,90*
855021	119 x 79 cm, weiß	219,90*

### NEA Eckige Tischbeine, 4er-Set

Angegebene Höhen sind die Tischhöhen.

- Montage an der Tischzarge
- Massivholz Buche • Silikongleiter
- Stärke: 5 cm



855022	TH 41 cm	69,90*
855023	TH 47 cm	76,90*
855024	TH 53 cm	82,90*
855025	TH 59 cm	87,90*



Es passen nur die jeweils gleichnamigen Tischbeine.

### TAB Tischplatten weiß

- HPL-beschichtete Spanplatte (28 mm) in Weiß, mit ABS-Kante
- abgerundete Ecken
- runde Tischbeine in 3 Höhen – separat bestellbar
- Ohne Zarge, die Befestigung der Beine erfolgt mit Metallringen.
- Die Produktion erfolgt gemäß DIN-EN 1729.



855004	80 x 80 cm	164,90*
855005	120 x 80 cm	219,90*

### TAB Runde Tischbeine, 4er-Set

Angegebene Höhen sind die Tischhöhen (TH). Die Befestigung erfolgt mit Metallringen, die eine hohe Stabilität und Haltbarkeit garantieren. Die Ringe sind weiß pulverbeschichtet.

- Massivholz Buche
- Filzgleiter



855006	TH 47 cm	129,90*
855007	TH 53 cm	142,90*
855008	TH 59 cm	153,90*



### FLO Tischplatten

Die Form der Tischplatte ist unregelmäßig und bietet verschiedene Stellmöglichkeiten.

- laminierte Spanplatte (18 mm) mit ABS-Kanten (anthrazit)
- mit Zarge • abgerundete Ecken
- runde Tischbeine in 4 Höhen – separat bestellbar
- Die Produktion erfolgt gemäß DIN-EN 1729.



855078	weiß	98,90*
--------	------	--------

855079	ahorn-weiß	175,90*
855080	ahorn-anthrazit	175,90*

### FLO Runde Tischbeine, 4er-Set

Angegebene Höhen sind die Tischhöhen.

- Montage an der Tischzarge
- Massivholz • Silikongleiter



855074	TH 40 cm	76,90*
855075	TH 46 cm	83,90*
855076	TH 52 cm	87,90*
855077	TH 58 cm	94,90*

Alle Preise inkl. gesetzl. MwSt. Lieferung ohne Dekoration. Abbildungen sind unverbindlich. Farben und Design können geringfügig abweichen. Preisirrtümer vorbehalten.

# Flüstertische und Flüstertischplatten



Mit unseren Flüstertischen und Flüstertischplatten sorgen Sie dafür, dass es in Ihrer Einrichtung ein wenig ruhiger wird. Die Schichten der Tischplatte dämpfen die Lautstärke, besonders ist dies beim Spielen mit Bausteinen und Autos oder auch beim Essen bemerkbar. Klirrendes Besteck oder das Abstellen von Tellern sind weniger geräuschintensiv. Dies schont die Nerven von Kindern und Erziehern.

Schaffen Sie mit diesen einfachen Mitteln ein entspannteres Umfeld.

Flüstertischplatten sind in 2 Ausführungen erhältlich: Die Tischplatten in einfacher Ausführung (Stärke: 22 mm) bestehen aus Spanplatte und einer geräuschmindernden Schicht aus Linoleum. Die Tischplatten PLUS (Stärke: 26 mm) sind aus mehreren Schichten gefertigt: Spanplatte, schallabsorbierender Kork und HDF-Platte sowie eine obere Schicht aus Linoleum. Beide Versionen sind mit Metalltischbeinen in verschiedenen (festen) Höhen verfügbar - hier haben Sie die Auswahl zwischen 11 Plattenformen. Mit höhenregulierbaren Holztischbeinen können Sie nur Flüstertischplatten PLUS kombinieren - in 9 Plattenformen.



Alle Preise inkl. gesetzl. MwSt. Lieferung ohne Dekoration. Abbildungen sind unverbindlich. Farben und Design können geringfügig abweichen. Preisirrtümer vorbehalten.

## Flüstertischplatten PLUS zur Kombination mit Holztischbeinen - in 9 Formen:

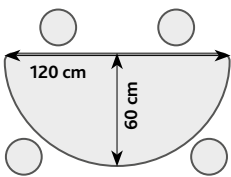

Flüstertischplatte, halbrund

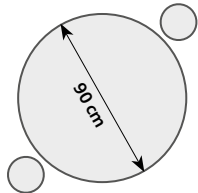

Flüstertischplatten, rund

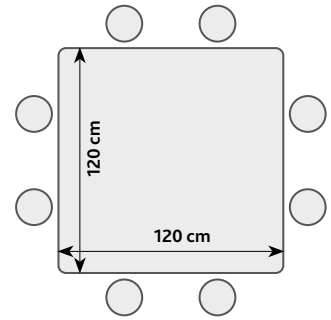
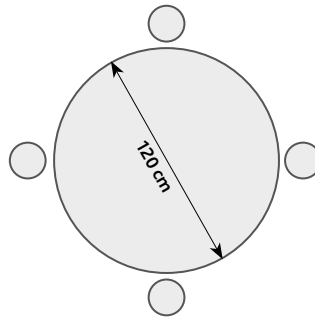

Flüstertischplatte, quadratisch

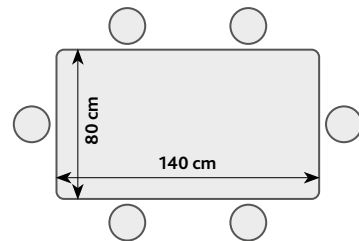
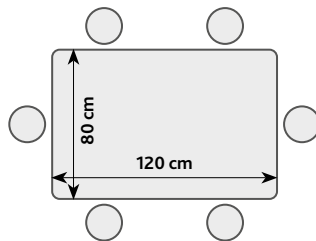
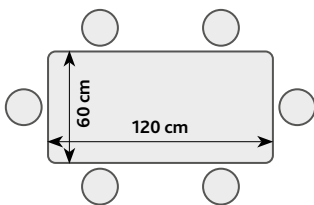

Flüstertischplatten, rechteckig

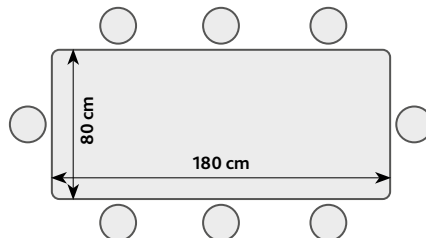
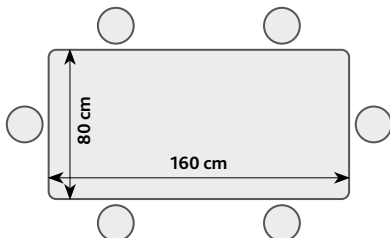

# Flüstertischplatte PLUS

## Tischplatte

- Schichten aus Spanplatte, Kork, HDF-Platte, obere Schicht Linoleum
- Unterseite PP-laminiert • Stärke: 26 mm • ABS-Kante weiß • Ecken abgerundet

## Tischbeine – separat zu bestellen!

- Buche massiv, rund (Ø 48 mm) • weiß gebeizt • höhenverstellbar

Flüstertischplatten PLUS werden aus einem speziellen Material-Mix hergestellt. Sie dämmen Geräusche, die durch aufschlagende Gegenstände entstehen, und eignen sich deshalb bestens für Speiseräume oder Spielecken, zum Spiel mit Bausteinen u.a.



**NORMGERECHT**  
Die Produktion erfolgt gemäß DIN-EN 1729.

Flüstertische mit Metallgestell ab Seite 868

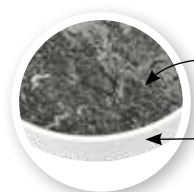

Tischplatte aus diversen geräuschkindernden Schichten, oben Linoleum

abgerundete Ecken mit ABS-Kante

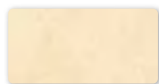

### Flüstertischplatte PLUS, 120 x 60

095949	grau	307,90*
095950	graphit	307,90*
095951	beige	307,90*
095952	blau	307,90*
095953	grün	307,90*



### Flüstertischplatte PLUS, 120 x 80

095954	grau	406,90*
095955	graphit	406,90*
095956	beige	406,90*
095957	blau	406,90*
095958	grün	406,90*

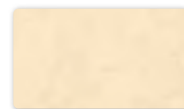

### Flüstertischplatte PLUS, 140 x 80

095959	grau	461,90*
095960	graphit	461,90*
095961	beige	461,90*
095962	blau	461,90*
095963	grün	461,90*



### Flüstertischplatte PLUS, 160 x 80

095964	grau	527,90*
095965	graphit	527,90*
095966	beige	527,90*
095967	blau	527,90*
095968	grün	527,90*



### Flüstertischplatte PLUS, 180 x 80

095969	grau	549,90*
095970	graphit	549,90*
095971	beige	549,90*
095972	blau	549,90*
095973	grün	549,90*



### Flüstertischplatte PLUS, 120 x 120

095944	grau	599,90*
095945	graphit	599,90*
095946	beige	599,90*
095947	blau	599,90*
095948	grün	599,90*



### Flüstertischplatte PLUS, halbrund, Durchmesser 120 cm

095974	grau	296,90*
095975	graphit	296,90*
095976	beige	296,90*
095977	blau	296,90*
095978	grün	296,90*



### Flüstertischplatte PLUS, rund, Durchmesser 90 cm

095979	grau	329,90*
095980	graphit	329,90*
095981	beige	329,90*
095982	blau	329,90*
095983	grün	329,90*



### Flüstertischplatte PLUS, rund, Durchmesser 120 cm

095984	grau	579,90*
095985	graphit	579,90*
095986	beige	579,90*
095987	blau	579,90*
095988	grün	579,90*



Montage an der Tischzarge

ab **98<sup>90</sup>\*** €



### Runde Tischbeine mit Höhenverstellung, 4 Stk., weiß gebeizt

Für alle Flüstertischplatten PLUS. Montageschrauben werden mit der Tischplatte geliefert.

- Montage an der Tischzarge
- Höhenverstellung durch Befestigung von Aufsätzen
- Massivholz Buche, weiß gebeizt (Ø 48 mm)

126528	mögliche Tischhöhen: 40, 46, 52, 58 cm	98,90*
126540	mögliche Tischhöhen: 58, 64, 70 cm	119,90*

Alle Preise inkl. gesetzl. MwSt. Lieferung ohne Dekoration. Abbildungen sind unverbindlich. Farben und Design können geringfügig abweichen. Preisirrtümer vorbehalten.





Mit unseren Flüstertischen sorgen Sie dafür, dass es in Ihrer Einrichtung beim Spielen und Arbeiten an den Tischen ruhiger zugeht. Die störenden Klappergeräusche sind weniger bemerkbar. Die Schichten der Tischplatte dämpfen die Lautstärke, was besonders beim Spielen mit Bausteinen und Autos oder auch beim Essen wichtig ist.



# Für die Spielecke



**109,90\***  
€

### Tisch Nina, 60 x 60 cm

Unser Tisch für die Spielecke bietet Platz für eine Partie Schach oder Dame, aber auch die Möglichkeit zum Plaudern.

- Maße: B 60 x T 60 x H 53 cm
- Tischplatte aus weiß laminiertes Dreischichtplatte mit Massivholz-Tischbeinen

565014

109,90\*



### Tisch für die Spielecke, 60 x 60 cm

Zeit für ein spannendes Brettspiel? Oder kommen gleich die Puppen und der Bär zum Tee? An unserem Tisch in der Spielecke ist Platz für alle. Passende Hocker (118700–118703) separat bestellbar.

- Tischplatte aus weiß laminiertes Dreischichtplatte mit Massivholz-Tischbeinen
- Maße: 60 x 60 cm
- Höhe regulierbar: 40–58 cm

096841

186,90\*



**142,90\***  
€

### Tisch für Spielecken, 80 x 50 cm

- vielseitig einsetzbar, sehr stabil
- auch für schwere Bürogeräte, wie Kopierer, geeignet

- Spanplatte in Birke-Optik
- Maße: B 80 x T 50 x H 40 cm

100731

142,90\*

# Tische Felix

Höhe verstellbar: 40–60 cm (Größe 0-3)

*Ideal für Spielecken ist dieser Tisch mit robuster Platte aus Kunststoff und höhenverstellbaren Stahlbeinen. Kunststoffkappen schonen den Fußboden. Der Tisch erfüllt die Anforderungen der Spielzeugnorm EN 71.*



FARBVARIANTEN:



ab **109,90\***  
€



Passende Stühle Felix auf Seite 826.



### Tisch Felix, quadratisch

- Maße der Tischplatte: 62 x 62 cm

515002	rosarot	109,90*
515008	grün	109,90*
515009	blau	109,90*
515010	gelb	109,90*



### Tisch Felix, rechteckig

- Maße der Tischplatte: 122 x 62 cm

515014	rosarot	139,90*
515015	grün	139,90*
515016	blau	139,90*
515017	gelb	139,90*



### Tisch Felix, trapezförmig

- Maße der Tischplatte: 122 x 61 cm

515011	rosarot	129,90*
515003	grün	129,90*
515012	blau	129,90*
515013	gelb	129,90*

Alle Preise inkl. gesetzl. MwSt. Lieferung ohne Dekoration. Abbildungen sind unverbindlich. Farben und Design können geringfügig abweichen. Preisirrtümer vorbehalten.

## Set Nr. 3

533<sup>40\*</sup>  
€**Set Nr. 3 – Gr. 1, HPL-beschichteter Tisch mit Stühlen, SH 26 cm**

- 092300 HPL-beschichtete Tischplatte, quadratisch, 1 Stk.
- 126502 Quadratische Tischbeine, 46 cm, 1 Set
- 118238 Stuhl Philip 1, grün, 4 Stk.

ZEST5076

533,40\*

## Set Nr. 13

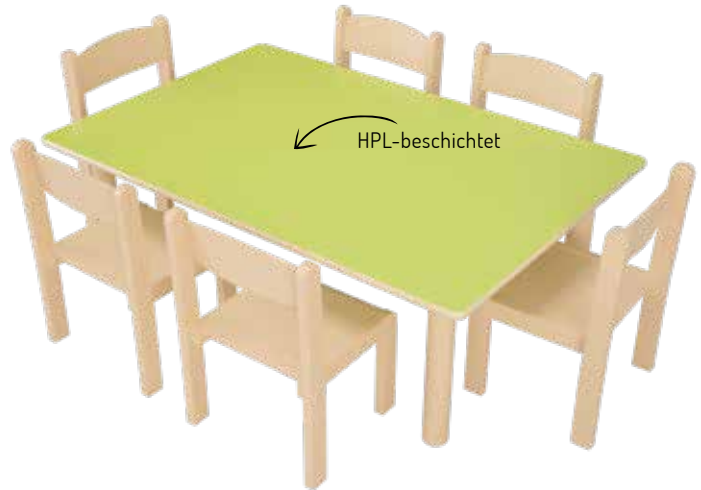
875<sup>30\*</sup>  
€**Set Nr. 13 – Gr. 1, Tisch Flexi, HPL grün, mit Stühlen Philip, SH 26 cm**

- 092607 Rechteckiger Tisch Flexi, grün, 1 Stk.
- 118201 Stuhl Philip 1, Buche, 6 Stk.

ZEST5200

875,30\*

## Set Nr. 105

862<sup>20\*</sup>  
€**Set Nr. 105 – Gr. 2, Tisch, HPL Buche, mit Stühlen, SH 31 cm**

- 096530 HPL-beschichtete Tischplatte, sechseckig – 1 Stk.
- 126510 Runde Tischbeine mit Höhenverstellung 40–58 cm, 6 Stk. – 1 Set
- 118241 Stuhl Philip 2, SH 31 cm, für TH 53 cm, gelb – 3 Stk.
- 118242 Stuhl Philip 2, SH 31 cm, für TH 53 cm, grün – 3 Stk.

ZEST5429

862,20\*

## Set Nr. 115

640<sup>20\*</sup>  
€**Set Nr. 115 – Gr. 1, Tisch rechteckig mit Stühlen Philip, SH 26 cm**

- 100505J Tischplatte rechteckig, Ahorn, Kante Ahorn – 1 Stk.
- 126500 Runde Tischbeine mit Höhenverstellung 40–58 cm, 4 Stk. – 1 Set
- 118201 Stuhl Philip 1, SH 26 cm, für TH 46 cm, Buche – 6 Stk.

ZEST5306J

640,20\*

# Flüstertische mit Metallgestell



Abgerundete Ecken mit ABS-Kante



Tischrahmen aus Quadratrohr (Querschnitt: 40 x 20 mm) und runde Metallbeine (Ø 40 mm) sind alufarben.

Flüstertischplatten werden aus einem speziellen Material-Mix hergestellt. Sie dämmen Geräusche, die durch aufschlagende Gegenstände entstehen, und eignen sich deshalb bestens für Speiseräume oder Spielecken, zum Spiel mit Bausteinen u.a. Optional sind die Tische mit Beinen auf Rollen erhältlich (1 Rolle bei dreieckigen Tischplatten, 2 Rollen bei allen anderen Formen), Rollen feststellbar.

## Flüstertischplatte einfache Ausführung:

- Spanplatte + geräuschmindernde Schicht Linoleum
- Stärke: 22 mm

## Tischplatte

- Unterseite PP-laminiert
- ABS-Kante weiß • Ecken abgerundet

## Flüstertischplatte PLUS:

- Schichten aus Spanplatte, schallabsorbierendem Kork und HDF-Platte, obere Schicht Linoleum
- Stärke: 26 mm

## Gestell

- Metallrahmen eckig (40 x 20 mm)
- Metallbeine rund (Ø 40 mm), alufarben
- feste Höhe (5 Größen: 2-6)
- fußbodenschonende Kunststoffgleiter
- optional: Beine auf Rollen (feststellbar) (im Set 1 Rolle für dreieckige Tischplatten, 2 Rollen für alle anderen Formen)

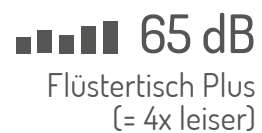

## Flüstertische mit Metallgestell – in 11 Formen: (nicht mit Holztischbeinen kombinierbar)

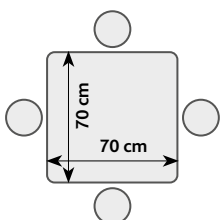

Flüstertisch, quadratisch

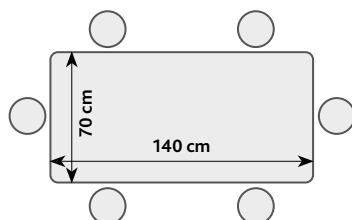

Flüstertisch, rechteckig

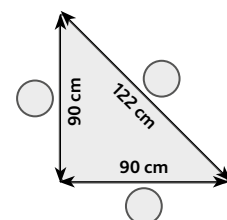
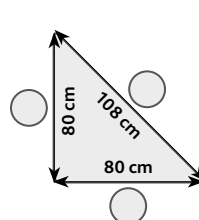

Flüstertische, dreieckig

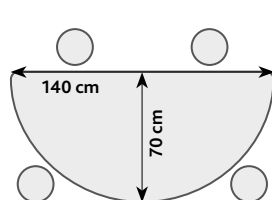

Flüstertische, halbrund

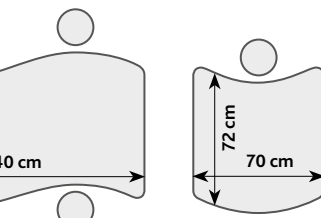
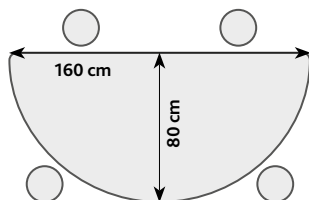

Flüstertische, wellenförmig

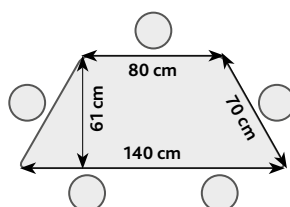
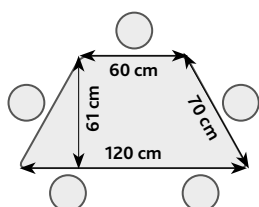

Flüstertische, trapezförmig

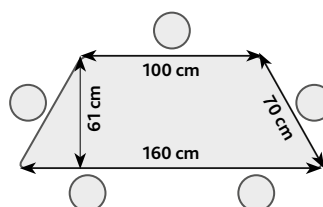

# Flüstertische mit Metallgestell auf Rollen

Alle Farb- und Formvarianten sowie Tischhöhen finden Sie auf den nächsten Seiten.

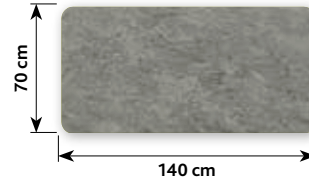
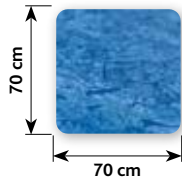

<b>Flüstertisch PLUS 3, 70x70, auf Rollen, TH 59 cm</b>		
B9001-03-08-LP02-Z-SR-PA	blau	291,90*
B9001-03-08-LP31-Z-SR-PA	grau	291,90*

<b>Flüstertisch PLUS 3, 140x70, auf Rollen, TH 59 cm</b>		
B9002-03-08-LP02-Z-SR-PA	blau	441,90*
B9002-03-08-LP31-Z-SR-PA	grau	441,90*

<b>Flüstertisch PLUS 4, 70x70, auf Rollen, TH 64 cm</b>		
B9001-04-08-LP02-Z-SR-PA	blau	291,90*
B9001-04-08-LP31-Z-SR-PA	grau	291,90*

<b>Flüstertisch PLUS 4, 140x70, auf Rollen, TH 64 cm</b>		
B9002-04-08-LP02-Z-SR-PA	blau	441,90*
B9002-04-08-LP31-Z-SR-PA	grau	441,90*

<b>Flüstertisch PLUS 5, 70x70, auf Rollen, TH 71 cm</b>		
B9001-05-08-LP02-Z-SR-PA	blau	291,90*
B9001-05-08-LP31-Z-SR-PA	grau	291,90*

<b>Flüstertisch PLUS 5, 140x70, auf Rollen, TH 71 cm</b>		
B9002-05-08-LP02-Z-SR-PA	blau	441,90*
B9002-05-08-LP31-Z-SR-PA	grau	441,90*

<b>Flüstertisch PLUS 6, 70x70, auf Rollen, TH 76 cm</b>		
B9001-06-08-LP02-Z-SR-PA	blau	291,90*
B9001-06-08-LP31-Z-SR-PA	grau	291,90*

<b>Flüstertisch PLUS 6, 140x70 cm, auf Rollen, TH 76 cm</b>		
B9002-06-08-LP02-Z-SR-PA	blau	441,90*
B9002-06-08-LP31-Z-SR-PA	grau	441,90*

Alle Preise inkl. gesetzl. MwSt. Lieferung ohne Dekoration. Abbildungen sind unverbindlich. Farben und Design können geringfügig abweichen. Preisirrtümer vorbehalten.



# Freiformtische Mila

FARBVARIANTEN:

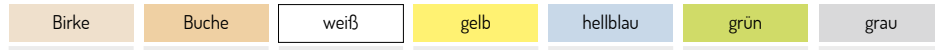

Zur Auswahl stehen **Tischplatten aus farbigem HPL-beschichtetem Sperrholz (Stärke: 25 mm)**, Kanten und Ecken abgerundet, oder aber **Spanplatte (Stärke: 25 mm) in Buche oder Birke-Optik** mit stabiler ABS-Kante (2 mm), Ecken abgerundet.

Diverse Formen (Quadrat, Rechteck, Trapez, Halbkreis, Dreieck, Welle klein/groß, Halbkreis mit Welle) werden angeboten. Tischrahmen aus **Quadratrohr (40 x 20 mm)**, **runde Metallbeine (Ø 40 mm, alufarben)** in **verschiedenen Höhen (Größen 2 bis 6)**. Kunststoffgleiter an den Beinen verhindern das Zerkratzen des Fußbodens.

Die Tischbeine sind **wahlweise auch mit Rollen** erhältlich. Im Set gibt es 1 Rolle für dreieckige Tischplatten bzw. 2 Rollen für alle anderen Formen. Die Rollen sind feststellbar. Sie erleichtern das Verschieben der Tische - so kann man schnell von Einzel- zu Gruppenarbeit übergehen.



Dreischicht-Spanplatte, laminiert, (Stärke 25 mm) mit stabiler ABS-Kante.

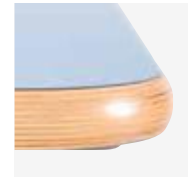

Sperrholz (Stärke 25 mm) mit geschliffener Kante, Oberseite farbig HPL-laminiert

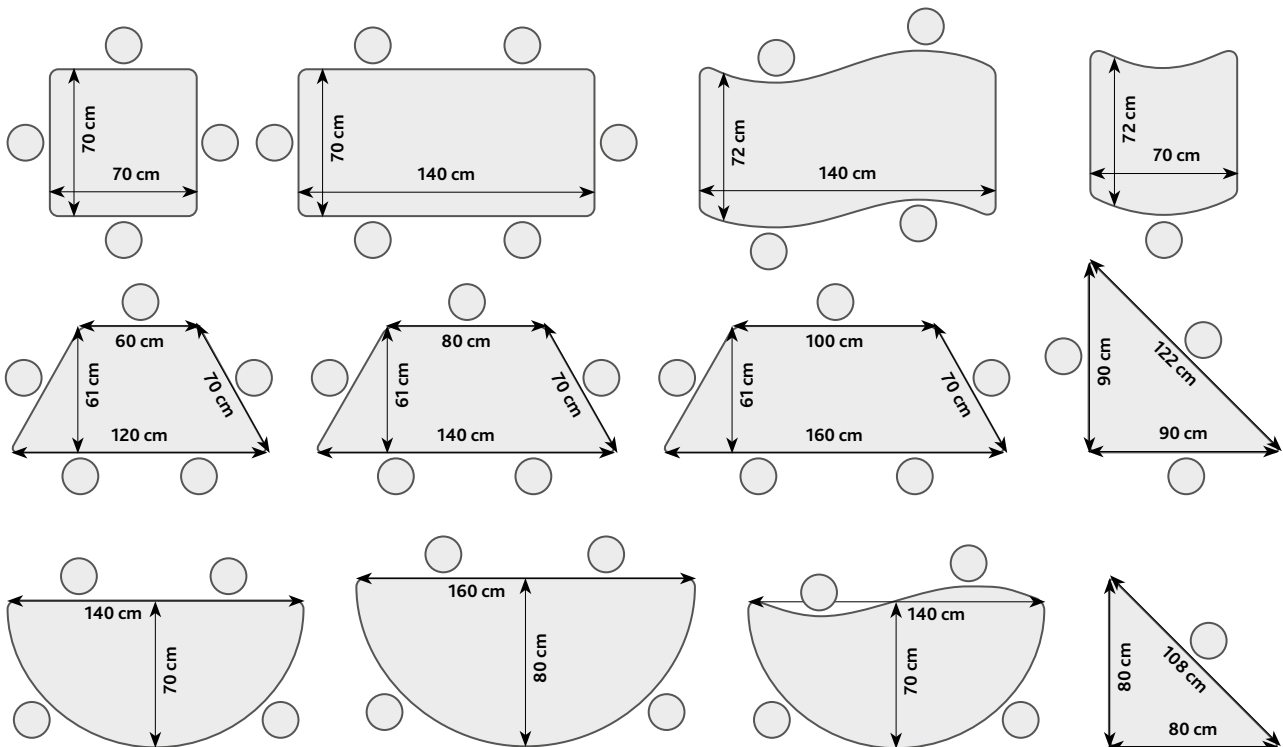

Alle Preise inkl. gesetzl. MwSt. Lieferung ohne Dekoration. Abbildungen sind unverbindlich. Farben und Design können geringfügig abweichen. Preisirrtümer vorbehalten.

# Freiformtische Mila mit Metallgestell auf Rollen

Alle Farb- und Formvarianten sowie Tischhöhen finden Sie auf den nächsten Seiten.



Tischplatte: farbig HPL-beschichtetes Sperrholz

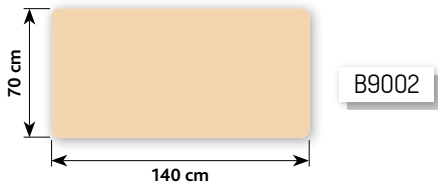

**MILA Tisch 4 HPL, 140x70 cm, auf Rollen, TH 64 cm**

B9002-04-08-SH03-Z-SR-PO	HPL, weiß	401,90*
B9002-04-08-SH08-Z-SR-PO	HPL, Buche	401,90*

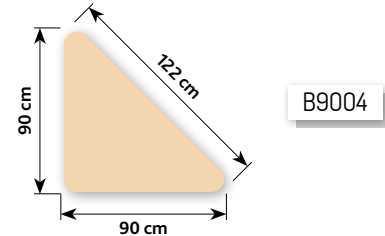

**MILA Tisch 4 HPL, dreieckig, auf Rolle, Seite 90 cm, Tischhöhe 64 cm**

B9004-04-08-SH03-Z-SR-PO	HPL, weiß	321,90*
B9004-04-08-SH08-Z-SR-PO	HPL, Buche	321,90*

**MILA Tisch 5 HPL, 140x70 cm, auf Rollen, TH 71 cm**

B9002-05-08-SH03-Z-SR-PO	HPL, weiß	401,90*
B9002-05-08-SH08-Z-SR-PO	HPL, Buche	401,90*

**MILA Tisch 5 HPL, dreieckig, auf Rolle, Seite 90 cm, Tischhöhe 71 cm**

B9004-05-08-SH03-Z-SR-PO	HPL, weiß	321,90*
B9004-05-08-SH08-Z-SR-PO	HPL, Buche	321,90*

**MILA Tisch 6 HPL, 140x70 cm, auf Rollen, TH 76 cm**

B9002-06-08-SH03-Z-SR-PO	HPL, weiß	401,90*
B9002-06-08-SH08-Z-SR-PO	HPL, Buche	401,90*

**MILA Tisch 6 HPL, dreieckig, auf Rolle, Seite 90 cm, Tischhöhe 76 cm**

B9004-06-08-SH03-Z-SR-PO	HPL, weiß	321,90*
B9004-06-08-SH08-Z-SR-PO	HPL, Buche	321,90*

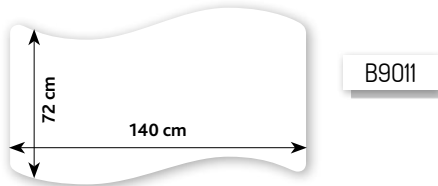

**MILA Tisch 4 HPL, wellenförmig groß, auf Rollen, TH 64 cm**

B9011-04-08-SH03-Z-SR-PO	HPL, weiß	421,90*
--------------------------	-----------	---------

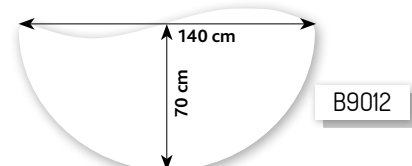

**MILA Tisch 4 HPL, halbrund wellenförmig, auf Rollen, TH 64 cm**

B9012-04-08-SH03-Z-SR-PO	HPL, weiß	391,90*
--------------------------	-----------	---------

**MILA Tisch 5 HPL, wellenförmig groß, auf Rollen, TH 71 cm**

B9011-05-08-SH03-Z-SR-PO	HPL, weiß	421,90*
--------------------------	-----------	---------

**MILA Tisch 5 HPL, halbrund wellenförmig, auf Rollen, TH 71 cm**

B9012-05-08-SH03-Z-SR-PO	HPL, weiß	391,90*
--------------------------	-----------	---------

**MILA Tisch 6 HPL, wellenförmig groß, auf Rollen, TH 76 cm**

B9011-06-08-SH03-Z-SR-PO	HPL, weiß	421,90*
--------------------------	-----------	---------

**MILA Tisch 6 HPL, halbrund wellenförmig, auf Rollen, TH 76 cm**

B9012-06-08-SH03-Z-SR-PO	HPL, weiß	391,90*
--------------------------	-----------	---------

Tischplatte: laminierte Spanplatte

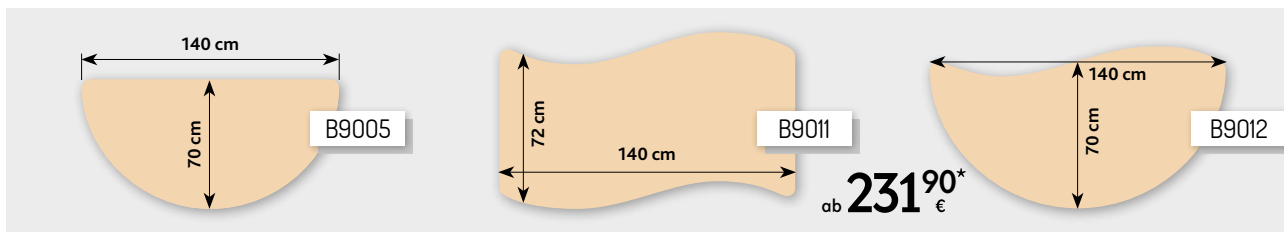

**MILA Tisch 4, halbrund, auf Rollen, Diagonale 140 cm, TH 64 cm**

B9005-04-08-MW00-Z-SR-PA	Birke	231,90*
B9005-04-08-MW08-Z-SR-PA	Buche	231,90*

**MILA Tisch 4, wellenförmig groß, auf Rollen, TH 64 cm**

B9011-04-08-MW00-Z-SR-PA	Birke	251,90*
B9011-04-08-MW08-Z-SR-PA	Buche	251,90*

**MILA Tisch 4, halbrund wellenförmig, auf Rollen, TH 64 cm**

B9012-04-08-MW00-Z-SR-PA	Birke	231,90*
B9012-04-08-MW08-Z-SR-PA	Buche	231,90*

**MILA Tisch 5, halbrund, auf Rollen, Diagonale 140 cm, TH 71 cm**

B9005-05-08-MW00-Z-SR-PA	Birke	231,90*
B9005-05-08-MW08-Z-SR-PA	Buche	231,90*

**MILA Tisch 5, wellenförmig groß, auf Rollen, TH 71 cm**

B9011-05-08-MW00-Z-SR-PA	Birke	251,90*
B9011-05-08-MW08-Z-SR-PA	Buche	251,90*

**MILA Tisch 5, halbrund wellenförmig, auf Rollen, TH 71 cm**

B9012-05-08-MW00-Z-SR-PA	Birke	231,90*
B9012-05-08-MW08-Z-SR-PA	Buche	231,90*

Alle Preise inkl. gesetzl. MwSt. Lieferung ohne Dekoration. Abbildungen sind unverbindlich. Farben und Design können geringfügig abweichen. Preisirrtümer vorbehalten.

Stühle und Tische

# Mila Tisch rund

Tischplatte aus laminiertes Spanplatte (Stärke 18 mm) mit stabiler ABS-Kante. Tischrahmen aus Vierkantröhr (40 x 20 mm), runde Metallbeine, alufarben (Ø 40 mm). Kunststoffgleiter an den Beinen verhindern das Zerkratzen des Fußbodens. Die Produktion erfolgt gemäß DIN-EN 1729. • Plattendekor: weiß oder grau • Tischplatte: Ø 120 cm  
• 4 Tischhöhen zur Auswahl (Gr. 3 TH 58 cm bis Gr. 6 TH 75 cm)



**229<sup>90</sup>\***  
€

## MILA Tisch, rund

- geeignet für Stühle mit SH: 35 cm  
098464-3 Größe 3, TH 58 cm – weiß 229,90\*
- 098465-3 Größe 3, TH 58 cm – grau 229,90\*
- geeignet für Stühle mit SH: 38 cm  
098464-4 Größe 4, TH 63 cm – weiß 229,90\*
- 098465-4 Größe 4, TH 63 cm – grau 229,90\*
- geeignet für Stühle mit SH: 43 cm  
098464-5 Größe 5, TH 70 cm – weiß 229,90\*
- 098465-5 Größe 5, TH 70 cm – grau 229,90\*
- geeignet für Stühle mit SH: 46 cm  
098464-6 Größe 6, TH 75 cm – weiß 229,90\*
- 098465-6 Größe 6, TH 75 cm – grau 229,90\*

Alle Preise inkl. gesetzl. MwSt. Lieferung ohne Dekoration. Abbildungen sind unverbindlich. Farben und Design können geringfügig abweichen. Preisirrtümer vorbehalten.